



SAS au capital de 1.400.000 €

Collectivités 2022

- BTP
- INDUSTRIES
- ADMINISTRATIONS
- TERTIAIRE
- SANTÉ



Fournisseur de mobiliers pour les entreprises et les collectivités, CARAY en partenariat avec les plus performantes usines, vous propose les produits les mieux adaptés à vos besoins depuis plus de 70 ans.



RÉACTIVITÉ

Grâce à une équipe commerciale de proximité, appuyée par un service ADV à votre écoute



QUALITÉ

Nous sélectionnons et vérifions avec soin tous nos produits pour proposer une offre durable de 1^{er} choix



DISPONIBILITÉ

85% de nos produits sur stock et nos 54 000 m³ de stockage, vous assurent des délais de livraison rapides



CONSEIL PERSONNALISÉ

Un interlocuteur dédié qui vous connaît et est à votre entière disposition

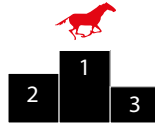

PRIX COMPÉTITIFS

Une sélection permanente de produits au meilleur rapport qualité-prix



UN SERVICE LOGISTIQUE INTÉGRÉ

Nos équipes de monteurs professionnels assurent la livraison et l'installation du mobilier partout en France

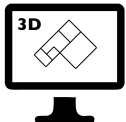

UN BUREAU D'ÉTUDES INTERNE

Pour répondre à toutes demandes techniques, concevoir des produits sur mesure et établir des plans 3D



UN RÉSEAU NATIONAL DE DISTRIBUTEURS

Assurant un maillage sur toute la France



ENGAGEMENT ENVIRONNEMENTAL

Notre démarche se veut soucieuse de notre planète (plus de détails sur notre site internet)

Tout le mobilier pour votre :

- Hygiène
- Sécurité
- Confort



VESTIAIRES



- VESTIAIRES SÉCHANTS
- VESTIAIRES INDUSTRIELS
- VESTIAIRES PLASTIQUE & À ASSEMBLER
- VESTIAIRES PORTES EN L
- CASIERS MODULAIRES
- MULTICASES MÉTAL & PLASTIQUE
- MULTICASES ÉLECTRIFIÉS
- PATÈRES MURALES & BANCS
- CASIERS VISITABLES & À LINGE
- ACCESSOIRES

4

MEUBLES SPÉCIFIQUES & SÉCURISÉS



- COURRIERS & PLANS
- COLONNE COFFRES
- ARMOIRES SMARTPHONES
- ARMOIRES PC & TABLETTES
- SERVANTES PC & TABLETTES

44

BUREAUX



- RAYONNAGES
- ARMOIRES
- CLASSEMENT
- BUREAUX & RÉUNIONS
- TABLES POLYVALENTES
- ACCESSOIRES
- ACCUEIL
- FAUTEUILS & SIÈGES
- CHAISES COLLECTIVITÉS

50

RÉFECTOIRE



- TABLES
- MANGE-DEBOUT
- CHAISES HAUTES
- MOBILIER PLIANT
- ÉLECTROMÉNAGER

113

HYGIÈNE & SANITAIRE



- POUBELLES
- DISTRIBUTEURS SAVON & PAPIER
- ACCESSOIRES WC

122

INOX



- VESTIAIRES
- MULTICASES
- ARMOIRES

126

MÉDICAL



- ARMOIRES HAUTES
- ARMOIRES MURALES
- MEUBLES À TIROIRS

128

ATELIER



- ARMOIRES DE SÛRETÉ
- ARMOIRES D'ATELIER
- ÉTABLIS MOBILES
- SERVANTES
- TABLES MULTI-SERVICES
- ÉTABLIS S-PRO
- ÉTABLIS TECHNO

130



— VESTVENTIL CONFORT —
2 cases industrie propre de 300 mm par personne

Ensemble de vestiaires individuels muni d'un système de ventilation d'air ambiant intégré sous le socle banc.

Ce dispositif permet de **sécher en 7 ou 8 heures** les vêtements se trouvant à l'intérieur du vestiaire, ainsi que les chaussures de travail grâce aux supports extérieurs situés sous l'assise.





Hygiène

Sécurité

Confort

OPTION



Poignée serrure à code en plastique
réf. SERRICODE/EUROL



Poignée serrure à code en métal
réf. SERPOIGNI/4CODE



VESTVENTIL STANDARD
1 case industrie salissante de 400 mm par personne

CARACTÉRISTIQUES :

- Construction monobloc en tôle d'acier, corps 6/10e et porte 7/10e
- Fermeture 1 point par morillon débrayable
- Assise en bois massif verni, hauteur 42 cm
- Consommation moteur : 250 W
- Alimentation 230V, 10 A
- Conformité CE
- Peinture époxy durable et résistante aux chocs
- **VESTVENTIL STANDARD : 1 case ind. salissante de 40 cm/pers.**
- Penderie gauche L.15,5 cm, droite L.24,5 cm
- 1 tablette soudée (rangement casque moto possible)
- **VESTVENTIL CONFORT : 2 cases ind. propre de 30 cm/pers.**
- 1 vestiaire pour habits de ville et un autre pour vêtements de travail
- 1 tablette soudée dans chaque case (rangement de casque moto non possible)

VESVENTIL STANDARD		L x P x H mm
VESTVENTIL/4	4 personnes	1870 x 800 x 2175
VESTVENTIL/6	6 personnes	2690 x 800 x 2175
VESTVENTIL/8	8 personnes	3500 x 800 x 2175
VESTVENTIL/10	10 personnes	4310 x 800 x 2175
VESTVENTIL/12	12 personnes	5130 x 800 x 2175

VESVENTIL CONFORT		L x P x H mm
VESTVENTIL/IP2	2 personnes	1520 x 800 x 2175
VESTVENTIL/IP3	3 personnes	2130 x 800 x 2175
VESTVENTIL/IP4	4 personnes	2740 x 800 x 2175
VESTVENTIL/IP5	5 personnes	3350 x 800 x 2175
VESTVENTIL/IP6	6 personnes	3960 x 800 x 2175
VESTVENTIL/IP7	7 personnes	4570 x 800 x 2175
VESTVENTIL/IP8	8 personnes	5180 x 800 x 2175
VESTVENTIL/IP9	9 personnes	5790 x 800 x 2175

Tarif €
p.4

Coiffes
p.36



COLORIS

Corps  RAL 7035 Portes  RAL 5015





Modèle déposé pour l'UE



Sortie de l'air chaud

Entrée de l'air pour être réchauffé et distribué dans les vestiaires





Une solution chauffante avec un encombrement limité pour un séchage efficace en seulement 3-4 heures



L'air frais ambiant, se trouvant à l'extérieur du local, est capté à travers une bouche d'aspiration filtrante, pour être ensuite réchauffé puis ventilé grâce à un moteur intégré à la base du 1er vestiaire, limitant ainsi l'encombrement. La gaine de ventilation, située en partie basse du vestiaire, permet de distribuer l'air chaud dans le compartiment à chaussures ainsi que dans la penderie.

L'air chaud se trouvant dans le vestiaire est finalement évacué vers l'extérieur du local à travers une gaine d'extraction située sous la tablette porte casque.

En plus de bénéficier d'un montage aisé, consistant à juxtaposer simplement les armoires à l'aide de 8 boulons fournis, le VESTCHAUF dispose d'un système de sécurité qui neutralise la résistance de chauffage en cas de dysfonctionnement électrique ou d'arrêt du ventilateur.

CARACTÉRISTIQUES :

- Batterie de vestiaires industrie salissante jusqu'à 8 personnes
- Construction monobloc en tôle d'acier; corps 6/10e, double porte 7/10e
- Fermeture 3 points par moraillon débrayable
- Compartiment supérieur pour rangement (casque, sac...)
- 2 compartiments inférieurs à chaussures
- Penderie gauche (ville) : L.20 cm
- Penderie droite (travail) : L.39 cm
- Système de ventilation, puissance 3600 W
- Renouvellement d'air 20 fois par heure
- Flux d'air 200 m³/heure
- Système d'extraction intégré, réversible droite/gauche
- Entrée et sortie d'air Ø16 cm
- Alimentation 230V, 16 A
- Conformité CE
- Peinture époxy durable et résistante aux chocs

VESTCHAUF	L x P x H mm	
VESTCHAUF/	2,3,4,5 personnes	Disponibles
VESTCHAUF/6	6 personnes	3670 x 550 x 2030
VESTCHAUF/7	7 personnes	4270 x 550 x 2030
VESTCHAUF/8	8 personnes	4870 x 550 x 2030

VESTCHAUF	L x P x H mm	
VESTCHAUF/COIFFE	Coiffe pour 1 case	600 x 550 x 180
VESTCHAUF/DEMICOIF	Demi-coiffe pour partie technique	300 x 550 x 180



Installation rapide : il suffit d'emboîter les éléments PVC du circuit d'évacuation d'air

Utilisation facile : seulement 2 interrupteurs à enclencher pour activer le séchage avec mode chauffage

Solution modulaire : adaptable selon la forme de la pièce et branchement en série pour 12 pers. maximum

Maintenance simple : un bloc moteur facile d'accès et interchangeable en à peine quelques minutes

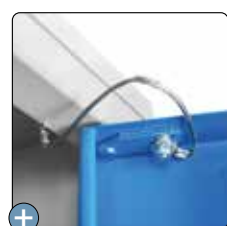

Chaque porte est reliée à la terre



95% d'économies d'énergie grâce au programme Eco (ventilation sans chauffage)

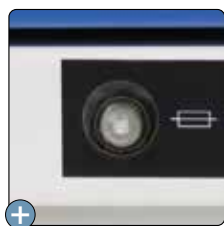

Disjoncteur automatique vous permettant de protéger le système électrique en cas de surcharge



Branchement simplifié grâce aux prises électriques présentes sous chaque vestiaire, permettant ainsi de les brancher en série (6 max. en version 500W)

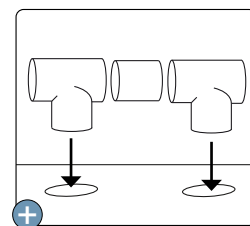

Montage rapide et facile du conduit d'aération (par emboîtement) afin d'évacuer l'air à l'extérieur

CARACTÉRISTIQUES :

- Construction monobloc en tôle d'acier; corps et portes 8/10e
- Fermeture 3 points par moraillon porte cadenas
- 1 tablette supérieure soudée avec perforations sur 1 côté
- 1 tringle en acier galvanisé munie de 3 crochets
- 1 patère sur la porte
- Double porte battante à ouverture antagoniste 1/3 - 2/3
- Portes indégonnables en position ouverte ou fermée
- Omégas de renfort sur toute la hauteur de la porte
- 1 cloison de séparation pour vêtements ville/travail
- Compartiment inférieur pour séchage des bottes (4 supports)
- 4 orifices Ø5 mm sur les côtés pour solidariser les vestiaires côte à côte
- 2 orifices Ø110 mm pour montage du conduit d'évacuation
- Pieds soudés traités anti-corrosion avec vérins de réglage

BLOC MOTEUR AVEC COMMANDES INTÉGRÉES :

- Interrupteur marche/arrêt du ventilateur
- Interrupteur pour la mise en route du chauffage
- Disjoncteur automatique, 230V, 16A
- Témoin d'alimentation LED
- Puissance du ventilateur 33 W, flux d'air 150 m³/h
- Puissance de la résistance : 500 W
- Prise électrique pour branchement en série (6 maxi)
- Double filtre : - filtre de sécurité en métal
- filtre anti-poussière G3 100g/m²
- Longueur du câble d'alimentation mini 1,65 m
- Alimentation 230V, 16 A
- Conformité CE



LE BLOC MOTEUR EN DÉTAILS :



Bloc moteur avec commandes intégrées en façade :

- Montage/démontage rapide (6 vis), sans basculer le vestiaire pour plus de facilité en cas de maintenance
- Prise électrique pour les branchements en série
- Double filtre : filtre de sécurité en métal
filtre anti-poussière G3 100g/m²
- Câble d'alimentation, longueur mini. 1,65m

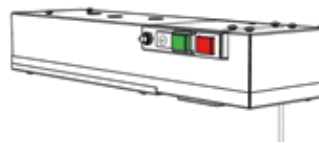

Conduit d'air en acier galvanisé avec grille de sécurité pour la distribution de l'air chaud à l'intérieur du vestiaire. Il sert aussi de bac afin de récupérer les gouttes d'eau tombant des bottes et vêtements (il ne s'agit pas d'un bac de rétention).

OPTION COIFFES

Les coiffes empêchent la pose d'objets au dessus du vestiaire et améliorent les conditions d'hygiène du personnel. Elles permettent aussi de cacher le circuit d'évacuation et de rendre plus esthétique les batteries de vestiaires.

Hauteur du vestiaire + coiffe : 2190 mm

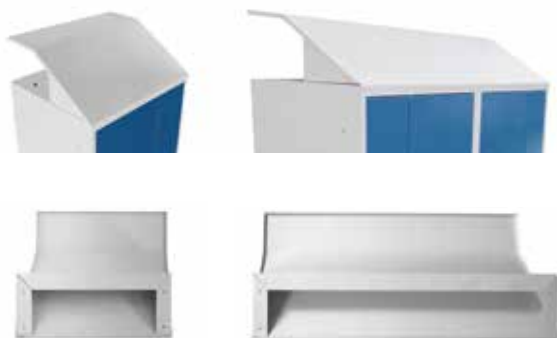

LOCKHEAT-60/COIF
Coiffe inclinée grise
Dim. 600 x 490 x 250 mm

LOCKHEAT-120/COIF
Coiffe inclinée grise
Dim. 1200 x 490 x 250 mm

RÉFÉRENCES DES VESTIAIRES

(modèles déposés pour l'U.E)



LOCKHEAT-60/P/GB
Vestiaire chauffant 1 case IS sur pieds, puissance 500W
Coloris : gris RAL 7035 bleu RAL 5010
Dim. 600 x 490 x 1940 mm



LOCKHEAT-120/P/GB
Vestiaire chauffant 2 cases IS sur pieds, puissance 500W
Coloris : gris RAL 7035 bleu RAL 5010
Dim. 1200 x 490 x 1940 mm

BATTERIE DE VESTIAIRES : LOCKHEAT + KIT D'ÉVACUATION (fourni pour une batterie disposée de façon linéaire)

VESTIAIRES LOCKHEAT + KIT D'ÉVACUATION*		NBRE DE PERSONNES	QUANTITÉ LOCKHEAT-60/P	QUANTITÉ LOCKHEAT-120/P	L x P x H mm
LOCKHEAT/1	Vestiaire chauffant 1 case IS + kit d'évacuation	1 pers.	1	0	600 x 490 x 2120
LOCKHEAT/2	Vestiaire chauffant 2 cases IS + kit d'évacuation	2 pers.	0	1	1200 x 490 x 2120
LOCKHEAT/3	Batterie vestiaires chauffant 3 cases IS + kit d'évacuation	3 pers.	1	1	1800 x 490 x 2120
LOCKHEAT/4	Batterie vestiaires chauffant 4 cases IS + kit d'évacuation	4 pers.	0	2	2400 x 490 x 2120
LOCKHEAT/5	Batterie vestiaires chauffant 5 cases IS + kit d'évacuation	5 pers.	1	2	3000 x 490 x 2120
LOCKHEAT/6	Batterie vestiaires chauffant 6 cases IS + kit d'évacuation	6 pers.	0	3	3600 x 490 x 2120
LOCKHEAT/7	Batterie vestiaires chauffant 7 cases IS + kit d'évacuation	7 pers.	1	3	4200 x 490 x 2120
LOCKHEAT/8	Batterie vestiaires chauffant 8 cases IS + kit d'évacuation	8 pers.	0	4	4800 x 490 x 2120
LOCKHEAT/9	Batterie vestiaires chauffant 9 cases IS + kit d'évacuation	9 pers.	1	4	5400 x 490 x 2120
LOCKHEAT/10	Batterie vestiaires chauffant 10 cases IS + kit d'évacuation	10 pers.	0	5	6000 x 490 x 2120
LOCKHEAT/11	Batterie vestiaires chauffant 11 cases IS + kit d'évacuation	11 pers.	1	5	6600 x 490 x 2120
LOCKHEAT/12	Batterie vestiaires chauffant 12 cases IS + kit d'évacuation	12 pers.	0	6	7200 x 490 x 2120

* Le kit d'évacuation comprends les tés, les tubes et les coudes en PVC, la gaine souple et les colliers de serrage.

Tarif €
p.5

Serrures
p.42-43



COLORIS

Corps RAL 7035 Portes RAL 5010



Une solution chauffante prête à l'emploi pour un séchage rapide en 4-5 heures



Modèle déposé pour l'UE

EN DÉTAILS

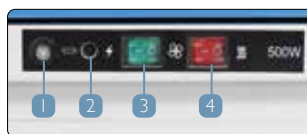

- 1 Disjoncteur en cas de surcharge
- 2 Témoin d'alimentation LED
- 3 Interrupteur marche/arrêt du ventilateur
- 4 Mise en marche du chauffage

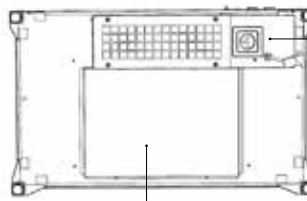

Le **bloc moteur**, fixé en dessous du socle, peut être facilement démonté à l'aide des 6 vis en cas de maintenance sans déplacer, ni basculer le vestiaire.



Le **conduit d'air** en acier galvanisé avec grille de sécurité pour la distribution de l'air chaud à l'intérieur du vestiaire. Il sert aussi de bac afin de récupérer les gouttes d'eau tombant des bottes et vêtements (il ne s'agit pas d'un bac de rétention).

EN OPTION : KIT D'ÉVACUATION

Grâce à son système d'accroche rapide, l'installation du conduit d'évacuation s'effectue en raccordant les téés en PVC entre eux puis en les emboîtant dans les orifices d'afin d'évacuer l'air à l'extérieur.

Les kits d'évacuation en PVC comprennent les téés ①, les tubes ②, 1 coude en PVC ③, la gaine souple ④ et les colliers de serrage ⑤.

La quantité de ces éléments dépend du nombre de vestiaires par batterie. Réf. **VCHAUF/KIT-AIR/[...]**

COMPOSITION

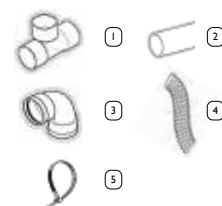
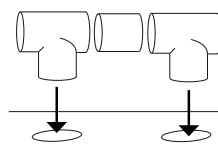

Vestiaire disponible aussi avec socle-banc



Chaque porte est reliée à la terre



Prise électrique pour les branchements en série



Supports bottes & gants

CARACTÉRISTIQUES :

- Construction monobloc en tôle d'acier, corps et portes 8/10e
- Fermeture 1 point par morillon ou serrure à clés
- 1 tablette soudée avec perforations pour la circulation de l'air chaud
- 1 tringle en PVC munie de 2 crochets
- 1 patère sur la porte, supports pour bottes et gants
- 1 cloison de séparation en version industrie salissante
- 2 orifices Ø110 mm pour montage du conduit d'évacuation
- 4 orifices Ø5 mm sur les côtés pour solidariser les vestiaires côte à côte
- Pieds soudés traités anti-corrosion avec vérins de réglage
- Disponible aussi avec socle banc

BLOC MOTEUR + COMMANDES INTÉGRÉES EN FACADE :

- Interrupteur marche/arrêt du ventilateur
- Interrupteur pour la mise en route du chauffage
- Temporisation avec arrêt automatique au bout de 9h
- Disjoncteur automatique, 230V, 16A
- Témoin d'alimentation LED
- Puissance du ventilateur 33 W, flux d'air 150 m³/h
- Puissance de la résistance : 500 W
- Prise électrique pour branchement en série
- Double filtre : filtres de sécurité & anti-poussière
- Longueur du câble d'alimentation mini 1,65 m
- Alimentation 230 V, 16 A, conformité CE

DÉSIGNATION	REF. IND. PROPRE	REF. IND. SALISSANTE	PUISSANCE	BRANCHEMENT EN SÉRIE	L x P x H mm
Version sur pieds	VCHAUF/P/IP2/500	VCHAUF/P/IS2/500	500 W	6 vestiaires maximum (12 pers.)	800 x 490 x 1940
Version sur socle-bancs	VCHAUF/SB/IP2/500	VCHAUF/SB/IS2/500	500 W	6 vestiaires maximum (12 pers.)	800 x 745 x 2200

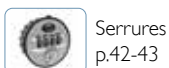
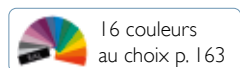

Plus qu'une penderie, un système de séchage collectif et économique



Hygiène

Sécurité

Confort

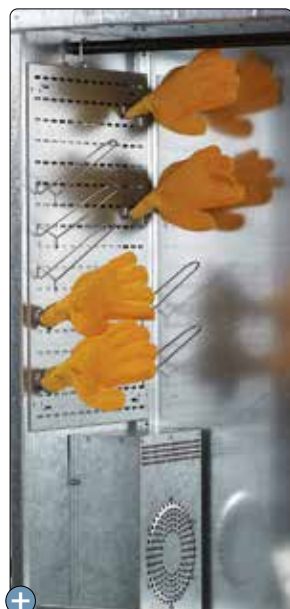

Support pour 10 paires de gants en option



CARACTÉRISTIQUES :

- Construction monobloc en tôle d'acier galvanisé anti-corrosion
- Épaisseur de tôle en 12/10e, fond en 10/10e
- Rideaux à lames verticales en PVC translucide
- Penderie fermée pour le séchage des vestes
- 20 supports ventilés pour le séchage de 10 paires de bottes
- Poignées de manutention
- 4 vérins de réglage
- Système de ventilation d'air chaud
- Puissance totale 1600 W
- Temps de séchage : 1 à 4 heures
- Temporisation avec arrêt automatique au bout de 4h
- Alimentation 230 V, 10 A
- Conformité CE
- Option : un support pour 10 paires de gants

PENDERIE COLLECTIVE CHAUFFANTE 10 PERSONNES	PUISSANCE	L x P x H mm
PENCHAUD 10/V4	1600 W	1550 x 500 x 1970
OPTION SUPPORTS GANTS		
PENCHAUD/GANTS		455 x 30 x 695

Tarif € p.5



La réponse économique et robuste pour les entreprises



21/3/GG



22/2/GB



6 coloris pour les portes



Plaque de renfort pour une résistance accrue



Option : coffre de rangement pour vestiaire réf. 22/2



Option : jeu de pieds emboîtables en tôle d'acier



Option : jeu de pieds emboîtables en inox



Option : poignée serrure à code réf. SERPOIGN/4CODE

CARACTÉRISTIQUES :

- Construction monobloc en tôle d'acier; corps et portes 6/10e
- Fermeture 1 point par morillon débrayable
- 1 tablette supérieure
- 1 cloison de séparation pour vêtements de ville/travail en version industrie salissante
- Aérations en parties haute et basse de chaque porte
- Ouverture de la porte à 180°
- 2 renforts de porte horizontaux
- 1 tringle porte-cintres
- Porte-étiquette
- Peinture époxy durable et résistante aux chocs

VESTIAIRES L20	NBRE CASES	L x P x H mm
INDUSTRIE PROPRE SUR SOCLE		
21/1	1 case	300 x 500 x 1800
21/2	2 cases	600 x 500 x 1800
21/3	3 cases	900 x 500 x 1800
21/4	4 cases	1200 x 500 x 1800
INDUSTRIE SALISSANTE SUR SOCLE (rangement casque moto possible)		
22/1	1 case	400 x 500 x 1800
22/2	2 cases	800 x 500 x 1800
22/3	3 cases	1200 x 500 x 1800

OPTIONS	DÉSIGNATION
PIEDS./L20	Jeu de pieds emboîtables gris (+125 mm de haut)
PIEDS./L20/INOX	Jeu de pieds emboîtables inox (+125 mm de haut)
22/2/COFFRE/V2	Coffre de rangement pour vestiaires réf. 22/2
FERM.3P/L20 *	Fermeture 3 points morillon ou serrure à clés
FERM./CLE/L20	Serrure à clés
FERM.MOR/L20	Morillon débrayable métallique
SERPOIGN/4CODE	Poignée serrure à code 4 chiffres (voir détails p.38)
SERR/CODE/EUROL	Poignée serrure à code 3 chiffres réinitialisable

* Fermeture 3 points : 20 unités minimum (montage en usine)

COLORIS



Socle-bancs p.39-40

Coiffes p.39



Une fabrication NF de qualité, des finitions et un souci du détail pour les professionnels



31/4/GB

NOUVEAUTÉS



32/2/GB + PIEDS/L30



Serrure encastrée

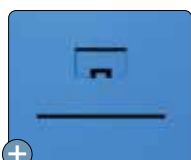

Fente courrier + porte-étiquette



Option : pieds emboîtables en acier ou inox



7 coloris de portes disponibles

NOUVEAUTÉS

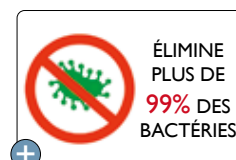

ÉLIMINE PLUS DE 99% DES BACTÉRIES

Option : peinture anti-bactérienne (norme JIS Z 2801) 6 coloris p.163

CARACTÉRISTIQUES :

- VESTIAIRES CONFORMES À LA NORME NF D65-760
- Construction monobloc en tôle d'acier; corps 6/10e et portes 7/10e
- Fermeture encastrée 1 point par morillon débrayable
- 1 tablette supérieure
- 1 cloison de séparation 50/50 pour vêtements de ville/travail en version industrie salissante

- Aération optimisée par perforations sur toute la hauteur de la porte
- Ouverture de la porte à 110°
- Renfort de porte
- 1 tringle porte-cintres munie de 3 crochets
- Porte-étiquette et fente pour le courrier
- Peinture époxy durable et résistante aux chocs
- OPTION PEINTURE ANTI-BACTÉRIENNE = REF/PAB

VESTIAIRES L30 - NF		NBRE CASES	L x P x H mm
IND. PROPRE	Peinture anti-bactérienne		
31/1	31/1/PAB*	1 case	300 x 500 x 1800
31/2	31/2/PAB*	2 cases	600 x 500 x 1800
31/3	31/3/PAB*	3 cases	900 x 500 x 1800
31/4	31/4/PAB*	4 cases	1200 x 500 x 1800
IND. SALISSANTE	Peinture anti-bactérienne		
32/1	32/1/PAB*	1 case	400 x 500 x 1800
32/2	32/2/PAB*	2 cases	800 x 500 x 1800
32/3	32/3/PAB*	3 cases	1200 x 500 x 1800

OPTIONS	DÉSIGNATION
PIEDS/L30	Jeu de pieds emboîtables gris (+125 mm de haut)
PIEDS.L30/INOX	Jeu de pieds emboîtables inox (+125 mm de haut)
30/PAT.EXT	1 patère à fixer sur la porte
FERM.3P/L30 **	Fermeture 3 points morillon ou serrure à clés
SERCLE/NEW	Serrure à clés
SERMOR/DEBRAY/NEW	Morillon débrayable plastique noir
SERPOIGN/4CODE	Poignée serrure à code 4 chiffres (voir détails p.38)
SERR/CODE/EUROL	Poignée serrure à code 3 chiffres réinitialisable
ENCASTR/PLAST/L30	Encastrement plastique

* Peinture anti-bactérienne : 10 unités de commande minimum par coloris

** Fermeture 3 points : 10 unités minimum (montage en usine)

Socle-bancs p.39-40



Coiffes p.39



Tarif € p.8

COLORIS





Solide et esthétique, il répond à un haut niveau d'exigence



51/3/NEW



52/2/NEW



Réhausseur en option sur demande



Existe en version pieds soudés avec vérins de réglage



Option : fermeture 3 points



Double renfort de porte vertical

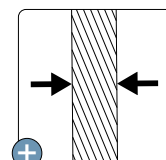

Corps et portes d'épaisseur 8/10e

CARACTÉRISTIQUES :

- Construction monobloc en tôle d'acier; corps et portes 8/10e
- Fermeture 1 point par morillon ou serrure à clés
- 1 tablette supérieure soudée
- 1 cloison de séparation pour vêtements de ville/travail en version industrie salissante
- 1 tringle en PVC munie de 2 crochets
- 1 patère, 1 miroir de courtoisie
- Double renfort de porte vertical toute hauteur
- Portes indégondables en position ouverte ou fermée
- Porte-étiquette transparent auto-adhésif
- Aérations en parties haute et basse de chaque porte
- Peinture époxy durable et résistante aux chocs

VESTIAIRES INDUSTRIE PROPRE		NBRE CASES	L x P x H mm
SUR SOCLE	SUR PIEDS		
51/1/NEW	51/1/NEW/PS	1 case	300 x 500 x 1800/1940
51/2/NEW	51/2/NEW/PS	2 cases	600 x 500 x 1800/1940
51/3/NEW	51/3/NEW/PS	3 cases	900 x 500 x 1800/1940
51/4/NEW	51/4/NEW/PS	4 cases	1200 x 500 x 1800/1940

VESTIAIRES INDUTRIE SALISSANTE *		NBRE CASES	L x P x H mm
SUR SOCLE	SUR PIEDS		
52/1/NEW	52/1/NEW/PS	1 case	400 x 500 x 1800/1940
52/2/NEW	52/2/NEW/PS	2 cases	800 x 500 x 1800/1940
52/3/NEW	52/3/NEW/PS	3 cases	1200 x 500 x 1800/1940

* rangement casque moto possible

OPTION PIEDS INOX
PIEDS/SOUD/OX/NEW - pieds biaisés soudés inox + vérins de réglage - peints

OPTION FERMETURE - MONTAGE USINE
FERM.3P/MOR/NEW/US - fermeture 3 points morillon porte-cadenas
FERM.3P/SER/NEW/US - fermeture 3 points serrure à clés

Socle-bancs p.39-40



Coiffes p.39



Serrures p.42-43



Piètements p.41



Tarif € p.7

16 couleurs au choix p. 163





VESTIAIRE GRANDE LARGEUR pour 1 personne, réf. **342-VIS_GL600**



Tringle munie de 2 crochets double-tête



Morillon débrayable assurant une meilleure résistance à l'effraction par rotation

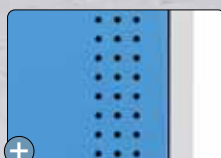

Aération par perforations en partie haute et basse des portes



Porte-étiquette embouti



Charnière à ressort pour un démontage rapide de la porte

CARACTÉRISTIQUES :

- Construction monobloc en tôle d'acier, corps et portes d'épaisseur 7/10e
- Fermeture 1 point par morillon débrayable
- Plaque de renfort intérieure autour de l'empreinte de la serrure
- 1 étagère sur toute la largeur en partie haute de l'armoire
- 2 tringles en PVC (Ø20 mm) + 4 crochets double-tête
- 1 séparation verticale rivetée
- Renfort de porte vertical sur toute la hauteur
- Porte double battants à recouvrement, montée sur charnières à ressorts
- Ouverture de porte à 110°

- Porte-étiquette embouti (étiquette non fournie L62 x H.40 mm)
- Aération par perforations en partie haute et basse des portes
- Fourni avec une étagère inférieure amovible
- Peinture époxy durable et résistante aux chocs

DIMENSIONS :

- Dim. hors tout : L.600 x P.500 x H.1800 mm
- Dim. passage utile tablette : L.504 x H.292 mm
- Dim. intérieures de la case : L.598 x P.479 x H.352 mm

DÉSIGNATION	L x P x H mm
342-VIS_GL600 - vestiaire grande largeur L.600 mm	600 x 500 x 1800
PIEDS./L20 - Jeu de pieds emboîtables gris (+125 mm de haut)	
PIEDS./L20/INOX - Jeu de pieds emboîtables inox (+125 mm de haut)	

OPTIONS	DÉSIGNATION
FERM./CLE/L20	Serrure à clés
FERM.MOR/L20	Morillon débrayable métallique
SERPOIGN/4CODE	Poignée serrure à code 4 chiffres
SERR/CODE/EUROL	Poignée serrure à code 3 chiffres réinitialisable

COLORIS

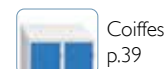
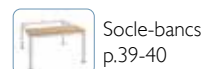

Le vestiaire qui NE ROUILLE PAS.
Solution Indoor & Outdoor, le vestiaire plastique offre une extrême résistance dans les milieux agressifs, aux actes de vandalisme, aux chocs et à l'usure.

AVANTAGES

- Utilisation intérieure et extérieure
 - Water proof
 - Protection anti-UV
 - Ne rouille pas
- Plastique rigide ULTRA solide de qualité alimentaire
- Extrême résistance aux chocs et à l'usure
- Excellente résistance aux actes de vandalisme
- Très longue durée de vie du produit
- 100% recyclage
- Lavable au jet haute pression
- **Ne pas utiliser dans les milieux chlorés ou salins**



Moraillon débrayable assurant une meilleure résistance à l'effraction par rotation

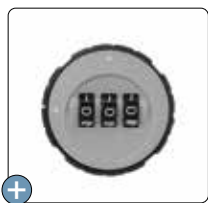

Option : poignée serrure à code réf. SERR/CODE/EUROL



Aérations sur toutes les portes pour une ventilation naturelle à l'intérieur de la case



CARACTÉRISTIQUES :

- Vestiaire en polyéthylène haute densité (PEHD) roto-moulé
- 1 cloison de séparation mobile en plastique pour vêtements de ville/travail (pour la version industrie salissante uniquement)
- Fermeture 1 point par moraillon débrayable
- 1 tablette supérieure
- Tringle en PVC munie de 2 crochets en plastique
- Porte robuste à double paroi, bombée au 2/3
- Ouverture des portes à 110 °
- Aérations pour la ventilation des 2 côtés, Ø 55 mm (porte étanche)
- Plaque de renfort en INOX AISI 304, épaisseur 13/10e
- 6 orifices Ø 8 mm sur chaque côté pour solidariser les vestiaires
- Visserie en inox fournie : 6 vis M8 + 6 écrous M8 + 6 rondelles

DIMENSIONS :

- Dim. passage utile : L300 x H.175 mm
- Dim. intérieures de la case supérieure : L342 x P445 x H210 mm
- Dim. corps : L385 x P500 x H1810 mm
- Dim. hors tout : L385 x P515 x H1810 mm

LES ACCESSOIRES



Le socle réhausseur permet de surélever les casiers évitant ainsi que les casiers soient directement en contact avec le sol.



La coiffe est recommandée dans des secteurs d'activités soumises aux règles sanitaires. Elle améliore les conditions d'hygiène et empêche la pose d'objets au dessus du vestiaire.

VESTIAIRES GAMME ULTRA	NBRE PERS.	L x P x H mm
INDUSTRIE PROPRE - GRIS/BLEU		
ULTRA/VEST-IP/GB	1 personne	385 x 500 x 1810
INDUSTRIE SALISSANTE - GRIS/BLEU		
ULTRA/VEST-IS/GB	1 personne	385 x 500 x 1810

OPTION SERRURES	DÉSIGNATION
SERCLE/NEW	Fermeture à clé/porte (kit serrure)
SERR/CODE/EUROL	Poignée serrure à code 3 chiffres - réinitialisable
SERPOIGN/4CODE	Poignée serrure à code 4 chiffres (voir détails p.42)
SERPOIGN/4CODE/CLE	Clé passe pour SERPOIGN/4CODE

ACCESSOIRES	DÉSIGNATION	L x P x H mm
ULTRA/SOCLE/G	Socle réhausseur en PEHD - gris	385 x 500 x 90
ULTRA/COIFFE/G	Coiffe en PEHD - gris	385 x 500 x 200

Tarif € p.9

COLORIS
Corps GRIS Portes BLEU



Pour configurer et moduler des espaces en un clips



I02/DS + I02/SS + I02/SS

Une juxtaposition illimitée

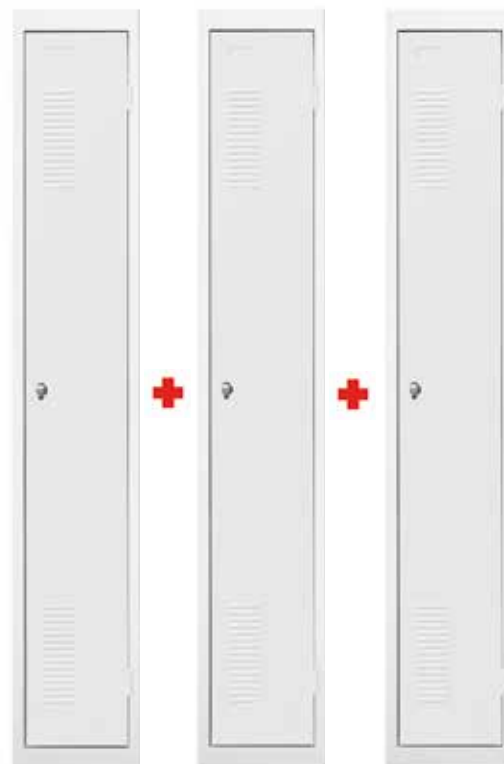

Case départ + Case suivante + Case suivante

Une alternative économique pour les grandes installations



6 coloris pour les portes



Assemblage facile par simple emboîtement

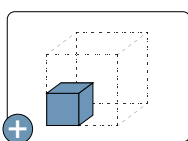

Volume divisé par 5 par rapport à un vestiaire monobloc



Transport optimisé par le faible encombrement des colis : L.550 x P.70 x H.1850 mm (0.07 m³/colis)

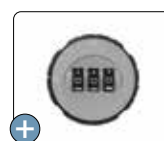

Option : poignée serrure à code réf. SERRICODE/EUROL

CARACTÉRISTIQUES :

- Vestiaire à assembler en tôle d'acier, corps et portes 8/10e
- Fermeture 1 point par morillon débrayable
- 1 tablette avec passage utile de 300 mm (rangement casque moto possible en version ind. salissante)
- 1 cloison de séparation pour vêtements de ville/travail en version industrie salissante
- 1 tringle-crochet
- Porte-étiquette 30 x 50 mm
- Renfort de porte vertical toute hauteur
- Portes indégonflables en position fermée
- Ouverture de la porte à 180°
- Events d'aération en parties haute et basse de chaque porte
- Peinture époxy durable et résistante aux chocs

LI00 INDUSTRIE PROPRE		L x P x H mm	LI00 INDUSTRIE SALISSANTE		L x P x H mm
I01DEP	Case départ	300 x 500 x 1800	I02DEP	Case départ	400 x 500 x 1800
I01SUIV	Case suivante	300 x 500 x 1800	I02SUIV	Case suivante	400 x 500 x 1800

COLORIS

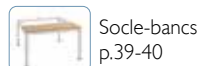

Une solution Office discrète et pratique



741/1



741/2

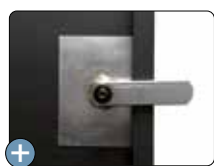

Plaque de renfort autour de la serrure



Fente courrier + porte-étiquette

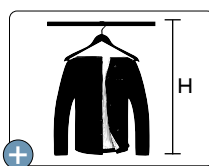

Grande hauteur de penderie 1530 mm

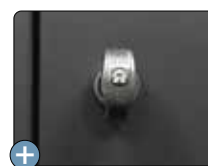

Morailon débrayable en option



Serrure à code en option

CARACTÉRISTIQUES :

- Construction monobloc en tôle d'acier; corps 6/10e et portes 7/10e
- Fermeture 1 point par serrure à clés
- 1 tablette supérieure fixe
- 1 tringle en acier; hauteur de penderie 1530 mm
- Porte-étiquette
- Fente courrier L.180 x H.10 mm
- Aération dorsale sur toute la hauteur
- Corps et portes gris anthracite RAL 7016
- Peinture époxy durable et résistante aux chocs

L740 VESTIAIRES DE BUREAU	NBRE CASES	L x P x H mm
741/1	1 case	310 x 500 x 1980
741/2	2 cases	590 x 500 x 1980
741/3	3 cases	870 x 500 x 1980

OPTIONS	DÉSIGNATION
FERM.MOR/L20	Morailon porte-cadenas débrayable
SERR/CODE/EUROL	Poignée serrure à code réinitialisable

Tarif €
p.9

COLORIS
Corps  Portes 
RAL 7016 RAL 7016



Conçus pour l'équipement des centres de secours, ces vestiaires intègrent les spécifications indispensables dont a besoin le personnel d'intervention.



VESTIAIRES POMPIER MONOBLOC SUR PIEDS - LIGNE 50

- Construction monobloc en tôle d'acier, corps et portes 8/10e
- Fermeture 1 point par morillon ou serrure à clés
- Fente boîte aux lettres, réceptacle de courrier à l'intérieur
- Aménagement en 4 compartiments (casque, vêtements de ville, tenues d'intervention & bottes)
- Porte avec oméga de renfort + porte-étiquette + 2 patères
- Oûies d'aération en partie basse et haute de chaque porte
- Pieds soudés en tube carré 30 x 30 en acier galvanisé, hauteur 110 mm
- Peinture époxy durable et résistante aux chocs

DÉSIGNATION	L x P x H mm
50/VPOMP/P50/1 - vestiaire pompier 1 case sur pieds	500 x 500 x 2090
50/VPOMP/P50/2 - vestiaire pompier 2 cases sur pieds	1000 x 500 x 2090

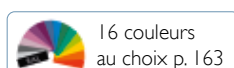

NOUVEAUTÉS



VESTIAIRES POMPIER MONOBLOC SUR SOCLE - LIGNE 20

- Construction monobloc en tôle d'acier, corps et portes 7/10e
- Fermeture 1 point par morillon débrayable
- Aménagement en 5 compartiments (casque, vêtements de ville, tenues d'intervention, rangement outils & bottes)
- Porte équipée d'un porte-étiquette, d'une fente courrier, 2 patères, 1 boîte à objets
- Aérations en parties haute et basse de chaque porte
- Peinture époxy durable et résistante aux chocs

DÉSIGNATION	L x P x H mm
20/POMP/P50/1 - vestiaire pompier 1 case sur socle	500 x 500 x 1980
20/POMP/P50/2 - vestiaire pompier 2 cases sur socle	1000 x 500 x 1980
PIEDS./L20 - Jeu de pieds emboîtables gris (+125 mm de haut)	
PIEDS.L20/INOX - Jeu de pieds emboîtables inox (+125 mm de haut)	



VESTIAIRES POMPIER À ASSEMBLER SUR SOCLE - LIGNE 20

- Construction en tôle d'acier, corps et portes 7/10e
- Fermeture encastrée 1 point par morillon
- Aménagement en 5 compartiments (casque, vêtements de ville, tenues d'intervention, rangement outils & bottes)
- Porte équipée d'un porte-étiquette, d'une fente courrier, 2 patères, 1 boîte à objets
- Oûies d'aération en partie basse et haute de chaque porte
- Peinture époxy durable et résistante aux chocs

DÉSIGNATION	L x P x H mm
20/POMPIER/DEPART - vestiaire pompier 1 case départ (à assembler)	500 x 500 x 1980
20/POMPIER/SUIVANT - vestiaire pompier 1 case suivante (à assembler)	500 x 500 x 1980

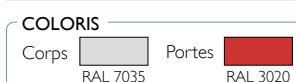

VESTIAIRES & MULTICASES PORTES BOMBÉES

- Construction monobloc en tôle d'acier • corps d'épaisseur 6/10e et 8/10e • portes en 15/10e avec raidisseur horizontal • Fermeture 1 point par morillon débrayable ou serrure à clés
- butée d'arrêt limitant l'ouverture des portes à 90° • Peinture époxy durable et résistante aux chocs • 16 coloris au choix selon nuancier



Tarif €
p.15

N'hésitez pas à nous contacter pour toute demande de vestiaires métalliques spécifiques, à usage particulier ou sur-mesure

MULTICASES AVEC PENDERIE - LIGNE 760

- Multicase monobloc soudé en tôle d'acier • fermeture 1 point par morillon ou serrure à clés • largeur penderie et tablette : 750 mm • tringle porte-cintres en acier galvanisé • Porte-étiquette transparent auto-adhésif • aérations en partie haute de chaque porte • 16 coloris au choix selon nuancier

VESTIAIRES & CASIERS PERFORÉS

Les vestiaires perforés sont particulièrement adaptés aux secteurs de la Grande Distribution, de la Logistique, du milieu Aéronautique... et plus globalement aux entreprises et collectivités souhaitant visualiser le contenu des vestiaires ou des casiers des employés à titre préventif. Les parois perforées favorisent une ventilation optimale et donc une meilleure hygiène aux utilisateurs des clubs sportifs, bases nautiques et collèges/lycées également.



Tarif €
p.16



Vestiaire compact : espace de rangement optimisé pour un encombrement limité



22/L4P



22/L2P + PIEDS./L20 + A33/400

CARACTÉRISTIQUES :

- Construction monobloc en tôle d'acier; corps et portes 6/10e,
- Fermeture 3 points par morillon débrayable
- Plaque de renfort au niveau de la serrure
- Compartiment volumineux : rangement casque moto possible
- 1 tringle en PVC munie de 2 crochets double-tête
- Double porte avec ouverture à 110°
- 2 omégas de renfort horizontaux sur la grande porte
- Aération par perforations de tous les compartiments
- Porte-étiquette
- Butées anti-bruit en caoutchouc
- Peinture époxy durable et résistante aux chocs

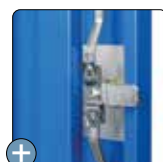

+ Fermeture 3 points pour une sécurité optimale



+ Grand volume de rangement



+ Option : pieds emboîtables en acier ou inox

VESTIAIRES LIGNE 20L	NBRE CASES	
22/L2P/COLORIS	2 cases	400 x 500 x 1800
22/L4P/COLORIS	4 cases	800 x 500 x 1800
22/L6P/COLORIS	6 cases	1200 x 500 x 1800

RÉFÉRENCES	DÉSIGNATION
PIEDS./L20	Jeu de pieds emboîtables gris (+125 mm de haut)
PIEDS.L20/INOX	Jeu de pieds emboîtables inox (+125 mm de haut)

COLORIS

Corps	Portes						
RAL 7035		RAL 5017	RAL 1018	RAL 3020	RAL 6018	RAL 7016	RAL 7035

Tarif € p.11

Socle-bancs p.39-40

Coiffes p.39



1 case pour 2 personnes, un véritable gain de place et un encombrement limité



32/L2P



32/L6P



Option : pieds emboîtables en acier ou inox



Tringle suspendue munie de 2 crochets + 1 patère sur le côté



Charnière invisible avec ouverture de porte à 180°

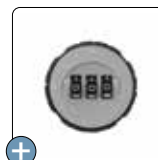

Option : poignée serrure à code

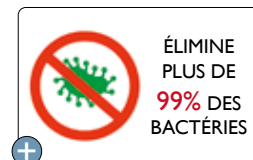

Option : peinture anti-bactérienne (norme JIS Z 2801) 6 coloris p.163

CARACTÉRISTIQUES :

- Construction monobloc en tôle d'acier; corps 6/10e et portes 7/10e
- Fermeture 1 point par serrure à morillon débrayable
- 1 tringle suspendue munie de 2 crochets + 1 patère soudée
- Porte-étiquette
- Ouverture de la porte à 180°
- 2 renforts de porte (1 horizontal et 1 vertical)
- Aération par perforations sur la porte
- Butées en caoutchouc anti-bruit
- Peinture époxy durable et résistante aux chocs
- OPTION PEINTURE ANTI-BACTÉRIENNE = REF/PAB

VESTIAIRES LIGNE 30L	NBRE CASES	L x P x H mm
LARGEUR 300 MM** Peinture anti-bactérienne		
31/L2P*	31/L2P/PAB*	2 cases 310 x 500 x 1800
31/L4P*	31/L4P/PAB*	4 cases 590 x 500 x 1800
31/L6P*	31/L6P/PAB*	6 cases 870 x 500 x 1800
LARGEUR 400 MM Peinture anti-bactérienne		
32/L2P*	32/L2P/PAB*	2 cases 415 x 500 x 1800
32/L4P	32/L4P/PAB	4 cases 800 x 500 x 1800
32/L6P*	32/L6P/PAB*	6 cases 1185 x 500 x 1800

* Coiffes & socle-bancs disponibles en contremarque (10 unités minimum) à l'exception du vestiaire 32/L4P (voir page 39-40)

** Minimum de commande de 10 unités en contremarque

RÉFÉRENCES	DÉSIGNATION
ACCESSOIRES	
PIEDS.L30L	Jeu de pieds emboîtables gris (+125 mm de haut)
PIEDS.L30L/INOX	Jeu de pieds emboîtables inox (+125 mm de haut)
SERPOIGN/4CODE	Poignée serrure à code 4 chiffres (voir détails p.42)
SERMOR/DEBRAY/NEW	Fermeture 1 point par morillon débrayable
SERR/CODE/EUROL	Poignée serrure à code réinitialisable
SERCLE/NEW	Fermeture à clé/porte (kit serrure)

Tarif € p.l.l

COLORIS
 Corps  RAL 7035
 Portes  RAL 5015
 Autres coloris disponibles (voir nuancier p.163, 10 unités minimum)





Plus de couleurs pour mieux personnaliser chaque espace



CARACTÉRISTIQUES :

- Construction monobloc en tôle d'acier, corps et portes 7/10e
- Fermeture 1 point par serrure à clés ou morillon débrayable
- Rangement casque moto possible
- Porte munie de renfort vertical et porte-étiquette embouti
- Visserie fournie pour l'assemblage
- Jusqu'à 5 cases superposées maximum (pour des raisons pratiques)
- Peinture époxy durable et résistante aux chocs
- Dimensions utiles par case :
- Casiers L.380 mm : L.378 x P.350 x H.358 mm
- Casiers L.400 mm : L.398 x P.425 x H.348 mm
- Casiers L.450 mm : L.447 x P.435 x H.448 mm

LIGNE 770CASIND - LARGEUR 400 MM L x P x H mm

1 LARGEUR 400 MM

770CASIN-L40 - casier individuel L.400 mm	400 x 450 x 350
770CASIN-L40/SOC - socle pour casiers L.400 mm	400 x 443 x 80

COLORIS

Corps RAL 7035	Portes RAL 7035	RAL 7016	RAL 5010	RAL 5012	RAL 1019
	RAL 3020	RAL 2008	RAL 1018	RAL 6034	RAL 6600

Tarif € p.12

OPTION : SERRURES À CODE



CARACTÉRISTIQUES :

- Construction monobloc en tôle d'acier, corps et portes 6/10e
- Fermeture 1 point par morillon ou serrure à clés
- Porte-étiquette transparent auto-adhésif
- Assemblage par vis (visserie fournie)
- Jusqu'à 5/6 cases superposées maximum (pour des raisons pratiques)
- Peinture époxy durable et résistante aux chocs
- Dimensions utiles par case : L.398 x P.420 x H.327 mm
- Passage utile : L.320 x H.305 mm

3 LIGNE 770CASIND L x P x H mm

770CASIND400/MW - casier individuel L.400 mm	400 x 450 x 350
770CASIND400SOC/MW - socle pour casiers L.400 mm	400 x 450 x 45

16 couleurs au choix p. 163

Tarif € p.12

Serrures p.42-43

LIGNE 770CASIND - LARGEURS 380 ou 450MM L x P x H mm

2 LARGEUR 380 MM

770CASIND380LUX/GG - casier individuel L.380 mm	380 x 380 x 380
770CASIND380SOC - socle pour casiers L.380 mm	380 x 370 x 80

LARGEUR 450 MM *

770CASIND450LUX - casier individuel L.450 mm	450 x 450 x 450
770CASIND450SOC - socle pour casiers L.450 mm	450 x 445 x 80

COLORIS

Corps RAL 7035	Portes RAL 7035
----------------	-----------------

Tarif € p.12

* Minimum de commande de 20 unités identiques



PRINCIPE D'ASSEMBLAGE

L'assemblage des casiers est simple : chaque colonne bénéficie d'un socle optionnel posé au sol et les éléments se fixent verticalement (par clavette) et horizontalement (par vis).

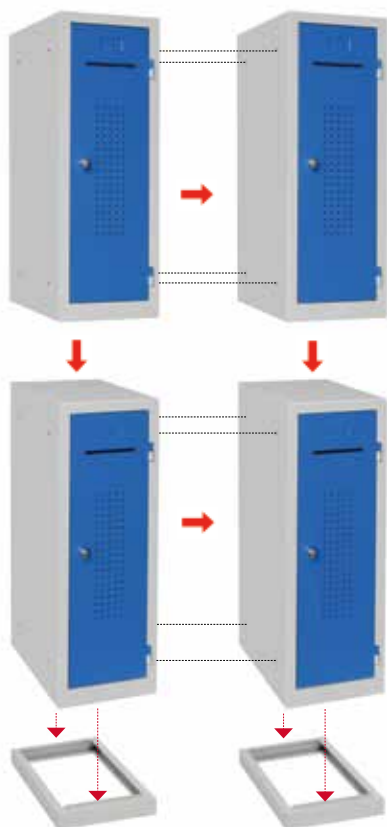

Flexibilité & modularité

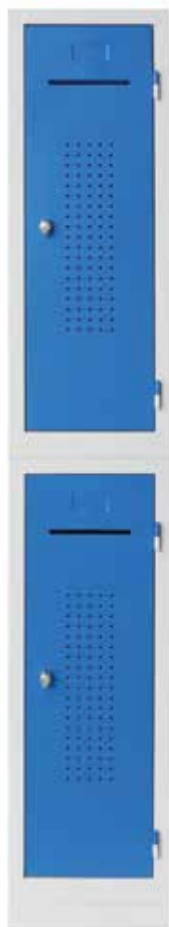

2 x 750CASIND315 + socle
(casier largeur 300 mm)



4 x 750CASIND415 + 2 socles + 1 coiffe
(casier largeur 400 mm)

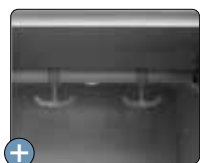

+ Tringle munie de 2 crochets



+ Moraillon débrayable pour une résistance à l'effraction par rotation

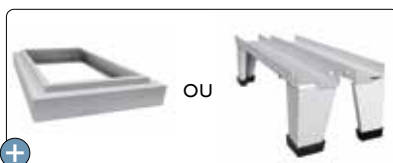

+ Options : socle ou pieds emboîtables en acier ou en inox



+ Option : poignée serrure à code



+ Option : coiffes

CARACTÉRISTIQUES :

- Construction monobloc en tôle d'acier, corps et portes 6/10e
- Fermeture 1 point par morillon débrayable
- 1 tringle munie de 2 crochets
- Porte-étiquette, fente courrier L.150 x H.10 mm
- 2 renforts de porte horizontaux
- Aération par perforations sur la porte
- Système de montage simple :
 - Assemblage vertical par clavette
 - Assemblage horizontal par vis
- Peinture époxy durable et résistante aux chocs

VERSION - LARGEUR 300 mm :

- Dim. utiles : L.295 x P.475 x H.825 mm
- Dimensions des portes : L.235 x H.790 mm
- Passage utile : L.217 x H.785 mm

VERSION - LARGEUR 400 mm :

- Dim. utiles : L.395 x P.475 x H.825 mm
- Dimensions des portes : L.335 x H.790 mm
- Passage utile : L.317 x H.785 mm

LIGNE 750CASIND	L x P x H mm	ACCESSOIRES	L x P x H mm
750CASIND300/C - casier individuel L.300 mm	300 x 500 x 875	PIEDS./L20 - jeu de pieds ht. 125 mm pour casiers L300/400 mm	
750CASIND300/SOC - socle pour casier L.300 mm	300 x 500 x 50	PIEDS.L20/INOX - jeu de pieds en inox ht. 125 mm pour casiers L300/400 mm	
750CASIND400/C - casier individuel L.400 mm	400 x 500 x 875	FERM.MOR/L20 - fermeture 1 point par morillon porte-cadenas débrayable	
750CASIND400/SOC - socle pour casier L.400 mm	400 x 500 x 50	SERPOIGN/4CODE - poignée serrure à code 4 chiffres (voir détails p.42)	
		SERR/CODE/EUROL - poignée serrure à code réinitialisable	

Socle-bancs p.39-40



Coiffes p.39



Tarif € p.12

COLORIS

Corps  RAL 7035 Portes  RAL 5017





8 coloris de portes disponibles

NOUVEAUTÉS



Tringle munie de 2 crochets double-tête



Option : coiffes



Moraillon débrayable assurant une meilleure résistance à l'effraction par rotation



Option : poignée serrure à code réf. SERPOIGN/4CODE

CARACTÉRISTIQUES :

- Construction monobloc en tôle d'acier; corps et portes 7/10e
- Fermeture 1 point par moraillon débrayable
- 1 tringle en PVC munie de 2 crochets double-tête
- Renfort de porte vertical toute hauteur
- Portes indégondables en position ouverte ou fermée
- Porte-étiquette embouti
- Aérations en partie haute de chaque porte
- Peinture époxy durable et résistante aux chocs

VERSION - LARGEUR 300 mm :

- Dimensions utiles par case : L.297 x P.477 x H.859 mm
- Dimensions des portes : L.241 x H.846 mm
- Passage utile : L.225 x H.840 mm

VERSION - LARGEUR 400 mm :

- Dimensions utiles par case : L.397 x P.477 x H.859 mm
- Dimensions des portes : L.341 x H.846 mm
- Passage utile : L.325 x H.840 mm

L250 - LARGEUR 300 MM		L x P x H mm
251/2	1 colonne de 2 cases - 2 pers.	300 x 500 x 1800
251/4	2 colonnes de 2 cases - 4 pers.	600 x 500 x 1800
251/6	3 colonnes de 2 cases - 6 pers.	900 x 500 x 1800
251/8	4 colonnes de 2 cases - 8 pers.	1200 x 500 x 1800

L250 - LARGEUR 400 MM		L x P x H mm
252/2	1 colonne de 2 cases - 2 pers.	400 x 500 x 1800
252/4	2 colonnes de 2 cases - 4 pers.	800 x 500 x 1800
252/6	3 colonnes de 2 cases - 6 pers.	1200 x 500 x 1800

COLORIS



Tarif € p.13



Socle-bancs p.39-40



Coiffes p.39





8 coloris de portes disponibles

NOUVEAUTÉS

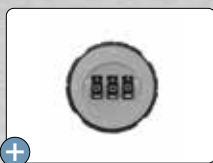

Option : poignée serrure à code
réf. SERR/CODE/EUROL



Aérations en partie haute de chaque porte et porte-étiquette embouti



Option : jeu de pieds emboîtables en tôle d'acier
réf. PIEDS./L20



Option : jeu de pieds emboîtables en inox
réf. PIEDS.L20/INOX

CARACTÉRISTIQUES :

- Construction monobloc en tôle d'acier; corps et portes 7/10e
- Fermeture 1 point par morillon débrayable
- Renfort de porte vertical toute hauteur
- Portes indégondables en position ouverte ou fermée
- Porte-étiquette embouti
- Aérations en partie haute de chaque porte
- Peinture époxy durable et résistante aux chocs

VERSION - 4 CASES / COLONNE :

- Dimensions utiles par case : L.297/L.397 x P.477 x H.425 mm
- Passage utile : L.225/L.325 x H.404 mm

VERSION - 5 CASES / COLONNE :

- Dimensions utiles par case : L.298/L.398 x P.477 x H.338 mm
- Passage utile : L.225/L.325 x H.318 mm

L270 - LARGEUR 300 MM			L x P x H mm	L270 - LARGEUR 400 MM			L x P x H mm
NBRE	4 CASES	5 CASES		NBRE	4 CASES	5 CASES	
1 colonne	271/1COL-4C	271/1COL-5C	300 x 500 x 1800	1 colonne	272/1COL-4C	272/1COL-5C	400 x 500 x 1800
2 colonnes	271/2COL-4C	271/2COL-5C	600 x 500 x 1800	2 colonnes	272/2COL-4C	272/2COL-5C	800 x 500 x 1800
3 colonnes	271/3COL-4C	271/3COL-5C	900 x 500 x 1800	3 colonnes	272/3COL-4C	272/3COL-5C	1200 x 500 x 1800
4 colonnes	271/4COL-4C	271/4COL-5C	1200 x 500 x 1800				

Socle-bancs p.39-40



Coiffes p.39



Tarif € p.13

COLORIS

Corps	Portes	RAL 7035	RAL 5012	RAL 7035	RAL 7016	RAL 3020	RAL 1019	RAL 6034	RAL 6019	RAL 1018
-------	--------	----------	----------	----------	----------	----------	----------	----------	----------	----------



Le vestiaire 2 cases superposées pour gagner le double d'espace



751/4/NEW-8



752/6/NEW-8



Existe sur pieds soudés (avec vérins de réglage) en acier peint: **REFERENCE/PS** ou en inox peint: **PIEDS/SOUD/OX/NEW**



Réhausseur en option sur demande

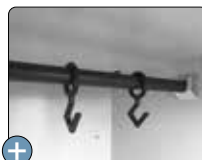

Tringle munie de 2 crochets



Double renfort de porte vertical



Serrure monnayeur en option

CARACTÉRISTIQUES :

- Construction monobloc en tôle d'acier, corps et portes 8/10e
- Fermeture 1 point par morillon ou serrure à clés
- 1 tringle en PVC munie de 2 crochets
- Double renfort de porte vertical toute hauteur
- Portes indégondables en position ouverte ou fermée
- Tampons en caoutchouc anti-bruit
- Porte-étiquette transparent auto-adhésif
- Aérations en partie haute de chaque porte
- Peinture époxy durable et résistante aux chocs

VERSION - LARGEUR 300 mm :

- Dimensions utiles par case : L.298 x P.475 x H.872 mm
- Dimensions des portes : L.249 x H.844 mm
- Passage utile : L.220 x H.844 mm

VERSION - LARGEUR 400 mm :

- Dimensions utiles par case : L.398 x P.475 x H.872 mm
- Dimensions des portes : L.349 x H.844 mm
- Passage utile : L.325 x H.844 mm

L750 - LARGEUR 300 MM		L x P x H mm
751/2/NEW-8	1 colonne de 2 cases - 2 pers.	300 x 500 x 1800
751/4/NEW-8	2 colonnes de 2 cases - 4 pers.	600 x 500 x 1800
751/6/NEW-8	3 colonnes de 2 cases - 6 pers.	900 x 500 x 1800
751/8/NEW-8	4 colonnes de 2 cases - 8 pers.	1200 x 500 x 1800

L750 - LARGEUR 400 MM		L x P x H mm
752/2/NEW-8	1 colonne de 2 cases - 2 pers.	400 x 500 x 1800
752/4/NEW-8	2 colonnes de 2 cases - 4 pers.	800 x 500 x 1800
752/6/NEW-8	3 colonnes de 2 cases - 6 pers.	1200 x 500 x 1800



16 couleurs au choix p. 163



Tarif € p.14



Socle-bancs p.39-40



Coiffes p.39



Serrures p.42-43



Piètements p.41





Compact et robuste,
un maximum de casiers dans un espace réduit avec 3, 4 ou 5 cases par colonne

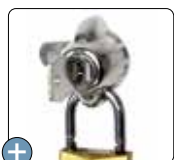

Serrure décondamnable
en option



Serrure à code
en option

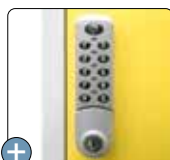

Serrure électronique
en option



Existe sur pieds soudés (avec vérins de réglage) en acier peint: **REFERENCE/PS**
ou en inox peint: **PIEDS/SOUD/OX/NEW**

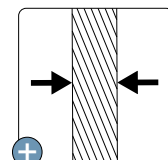

Corps et portes
d'épaisseur 8/10e

CARACTÉRISTIQUES :

- Construction monobloc en tôle d'acier; corps et portes 8/10e
- Fermeture 1 point par morillon ou serrure à clés
- Double renfort de porte vertical toute hauteur
- Portes indégondables en position ouverte ou fermée
- Tampons en caoutchouc anti-bruit
- Porte-étiquette transparent auto-adhésif
- Aérations en partie haute de chaque porte
- Peinture époxy durable et résistante aux chocs

VERSION - 3 CASES / COLONNE :

- Dimensions utiles par case : L.298/L.398 x P.475 x H.581 mm
- Passage utile : L.220/L.325 x H.553 mm

VERSION - 4 CASES / COLONNE :

- Dimensions utiles par case : L.298/L.398 x P.475 x H.436 mm
- Passage utile : L.220/L.325 x H.408 mm

VERSION - 5 CASES / COLONNE :

- Dimensions utiles par case : L.298/L.398 x P.475 x H.348 mm
- Passage utile : L.220/L.325 x H.320 mm

L770 - LARGEUR 300 MM				L x P x H mm
NBRE	3 CASES	4 CASES	5 CASES	
1 colonne	773/1/NEW-8	772/1/NEW-8	771/1/NEW-8	300 x 500 x 1800
2 colonnes	773/2/NEW-8	772/2/NEW-8	771/2/NEW-8	600 x 500 x 1800
3 colonnes	773/3/NEW-8	772/3/NEW-8	771/3/NEW-8	900 x 500 x 1800
4 colonnes	773/4/NEW-8	772/4/NEW-8	771/4/NEW-8	1200 x 500 x 1800

L770 - LARGEUR 400 MM				L x P x H mm
NBRE	3 CASES	4 CASES	5 CASES	
1 colonne	776/1/NEW-8	775/1/NEW-8	774/1/NEW-8	400 x 500 x 1800
2 colonnes	776/2/NEW-8	775/2/NEW-8	774/2/NEW-8	800 x 500 x 1800
3 colonnes	776/3/NEW-8	775/3/NEW-8	774/3/NEW-8	1200 x 500 x 1800

Socle-bancs
p.39-40



Coiffes
p.39



Serrures
p.42-43



Piètements
p.41



Tarif €
p.14



16 couleurs
au choix p. 163



Robustesse & transparence : visualiser le contenu pour assurer sécurité et hygiène



751/6/PLEX



775/2/PLEX
avec l'option serrures à code

Existe sur pieds soudés (avec vérins de réglage) en acier peint: **REFERENCE/PS** ou en inox peint: **PIEDS/SOUD/OX/NEW**



LES OPTIONS POUR PORTES PLEXI



La serrure à code est une alternative intéressante pour des utilisateurs temporaires. Une clé passe permet de déverrouiller la serrure en cas d'oubli du code.



La serrure monnaieur à clé est décondamnable avec une pièce de 1€ ou jeton avec retour en fin d'utilisation. Idéal pour les casiers consignés.

CARACTÉRISTIQUES :

- Construction monobloc en tôle d'acier, corps 6/10e et 8/10e
- Fermeture 1 point par morillon ou serrure à clés
- 1 tringle en PVC munie de 2 crochets (version 2 cases)
- Portes indégondables en position ouverte ou fermée
- Peinture époxy durable et résistante aux chocs

L750/PLEXI - LARGEUR 300 MM		L x P x H mm
751/2/PLEX	1 colonne de 2 cases - 2 pers.	300 x 500 x 1800
751/4/PLEX	2 colonnes de 2 cases - 4 pers.	600 x 500 x 1800
751/6/PLEX	3 colonnes de 2 cases - 6 pers.	900 x 500 x 1800
751/8/PLEX	4 colonnes de 2 cases - 8 pers.	1200 x 500 x 1800
L750/PLEXI - LARGEUR 400 MM		L x P x H mm
752/2/PLEX	1 colonne de 2 cases - 2 pers.	400 x 500 x 1800
752/4/PLEX	2 colonnes de 2 cases - 4 pers.	800 x 500 x 1800
752/6/PLEX	3 colonnes de 2 cases - 6 pers.	1200 x 500 x 1800

L770/PLEXI - LARGEUR 300 MM			L x P x H mm
NBRE	4 CASES	5 CASES	
1 colonne	772/1/PLEX (4 pers.)	771/1/PLEX (5 pers.)	300 x 500 x 1800
2 colonnes	772/2/PLEX (8 pers.)	771/2/PLEX (10 pers.)	600 x 500 x 1800
3 colonnes	772/3/PLEX (12 pers.)	771/3/PLEX (15 pers.)	900 x 500 x 1800
4 colonnes	772/4/PLEX (16 pers.)	771/4/PLEX (20 pers.)	1200 x 500 x 1800
L770/PLEXI - LARGEUR 400 MM			L x P x H mm
NBRE	4 CASES	5 CASES	
1 colonne	775/1/PLEX (4 pers.)	774/1/PLEX (5 pers.)	400 x 500 x 1800
2 colonnes	775/2/PLEX (8 pers.)	774/2/PLEX (10 pers.)	800 x 500 x 1800
3 colonnes	775/3/PLEX (12 pers.)	774/3/PLEX (15 pers.)	1200 x 500 x 1800



16 couleurs au choix p. 163



Tarif € p.15-16



Socle-bancs p.39-40



Coiffes p.39



Serrures p.42-43



Piètements p.41



Ranger tout en chargeant vos appareils pour qu'ils soient prêts à l'emploi



772/2/ PLEX/ELEC



775/3/NEW-8/ELEC

CARACTÉRISTIQUES :

- Construction monobloc en tôle d'acier, corps et porte 8/10e
- Plexiglass d'épaisseur 4 mm
- Fermeture 1 point par morillon ou serrure à clés
- Portes indégondables en position ouverte ou fermée
- Tampons en caoutchouc anti-bruit
- Porte-étiquette transparent auto-adhésif
- Aération de chaque case par perforation au dos du casier
- Version porte métal : aération supplémentaire sur chaque porte
- Peinture époxy durable et résistante aux chocs - 16 coloris

Existe sur pieds soudés (avec vérins de réglage) en acier peint: **REFERENCE/PS** ou en inox peint: **PIEDS/SOUD/OX/NEW**



SPÉCIFICATIONS ÉLECTRIQUES :

- 2 prises électriques par case
- Puissance maximale par colonne : 3680 watts
- 1 disjoncteur automatique par colonne, 230V, 16A
- Alimentation 230V, 16A
- Indice de protection : IP 21
- 1 câble d'alimentation par colonne, longueur : ~ 2,30 m
- Conformité CE





MULTICASES - LARGEUR 300 MM - 4 CASES			L x P x H mm
NBRE	SUR SOCLE	SUR PIEDS	
1 colonne	772/1/[...]/ELEC	772/1/PS/[...]/EL	300 x 515 x 1800/1940
2 colonnes	772/2/[...]/ELEC	772/2/PS/[...]/EL	600 x 515 x 1800/1940
3 colonnes	772/3/[...]/ELEC	772/3/PS/[...]/EL	900 x 515 x 1800/1940

MULTICASES - LARGEUR 400 MM - 4 CASES			L x P x H mm
NBRE	SUR SOCLE	SUR PIEDS	
1 colonne	775/1/[...]/ELEC	775/1/PS/[...]/EL	400 x 515 x 1800/1940
2 colonnes	775/2/[...]/ELEC	775/2/PS/[...]/EL	800 x 515 x 1800/1940
3 colonnes	775/3/[...]/ELEC	775/3/PS/[...]/EL	1200 x 515 x 1800/1940

MULTICASES - LARGEUR 300 MM - 5 CASES			L x P x H mm
NBRE	SUR SOCLE	SUR PIEDS	
1 colonne	771/1/[...]/ELEC	771/1/PS/[...]/EL	300 x 515 x 1800/1940
2 colonnes	771/2/[...]/ELEC	771/2/PS/[...]/EL	600 x 515 x 1800/1940
3 colonnes	771/3/[...]/ELEC	771/3/PS/[...]/EL	900 x 515 x 1800/1940

MULTICASES - LARGEUR 400 MM - 5 CASES			L x P x H mm
NBRE	SUR SOCLE	SUR PIEDS	
1 colonne	774/1/[...]/ELEC	774/1/PS/[...]/EL	400 x 515 x 1800/1940
2 colonnes	774/2/[...]/ELEC	774/2/PS/[...]/EL	800 x 515 x 1800/1940
3 colonnes	774/3/[...]/ELEC	774/3/PS/[...]/EL	1200 x 515 x 1800/1940

[...] = Casiers multicases avec portes en PLEXIGLASS : "PLEX" ou portes en MÉTAL : "NEW-8"

Socle-bancs p.39-40 
Coiffes p.39 
Serrures p.42-43 
Piètements p.41 
Tarif € p.17 
16 couleurs au choix p. 163 





Des casiers qui
NE ROUILLENT PAS
et une résistance à toute
épreuve : intempéries,
corrosion, vandalisme...

LES ACCESSOIRES



Le **socle réhausseur** permet de surélever les casiers évitant ainsi que les casiers soient directement en contact avec le sol.



La **coiffe** est recommandée dans des secteurs d'activités soumises aux règles sanitaires. Elle améliore les conditions d'hygiène et empêche la pose d'objets au dessus du vestiaire.

AVANTAGES PRODUIT :

- Utilisation intérieure et extérieure
 - Water proof
 - Protection anti-UV
 - Ne rouille pas
- Plastique rigide ULTRA solide de qualité alimentaire
- Extrême résistance aux chocs et à l'usure
- Excellente résistance aux actes de vandalisme
- Très longue durée de vie du produit
- 100% recyclage & lavable au jet haute pression

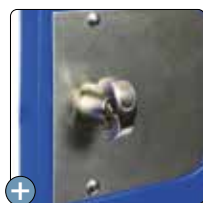

Moraillon débrayable assurant une meilleure résistance à l'effraction par rotation

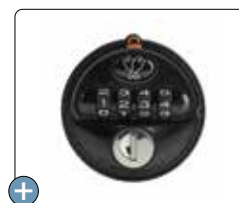

Option : poignée serrure 4 codes (mode public) pour milieux humides
réf. SERPOIGN/4C-PU/HUM

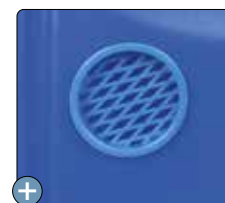

Aérations sur toutes les portes pour une ventilation naturelle à l'intérieur de la case

CARACTÉRISTIQUES :

- Vestiaire en polyéthylène haute densité (PEHD) roto-moulé
- Fermeture 1 point par moraillon débrayable
- Tringle en PVC munie de 2 crochets en plastique (version 2 cases)
- Porte robuste à double paroi, bombée au 2/3, ouverture à 110 °
- Aérations pour la ventilation des 2 côtés, Ø 55 mm (porte étanche)
- Plaque de renfort en INOX AISI 304, épaisseur 13/10e
- Emplacement pour numérotations/étiquetages, 35 x 75 mm
- 6 orifices Ø 8 mm sur chaque côté pour solidariser les vestiaires
- Visserie en inox fournie : 6 vis M8 + 6 écrous M8 + 6 rondelles
- Ne pas utiliser dans les milieux chlorés ou salins**

CASIERS 2 CASES/COLONNE :

- Dim. passage utile : L300 x H.830 mm
- Dim. intérieures de la case : L342 x P445 x H880 mm

CASIERS 4 CASES/COLONNE :

- Dim. passage utile : L.300 x H.380/394 mm
- Dim. intérieures de la case : L.342 x P.445 x H.430 mm

CASIERS GAMME ULTRA	NBRE PERS.	L x P x H mm
2 CASES PAR COLONNE - GRIS/BLEU		
ULTRA/CASIER-2/GB	2 personnes	385 x 500 x 1810
4 CASES PAR COLONNE - GRIS/BLEU		
ULTRA/CASIER-4/GB	4 personnes	385 x 500 x 1810

OPTION SERRURES	DÉSIGNATION
SERCLE/NEW	Fermeture à clé/porte (kit serrure)
SERR/CODE/EUROL	Poignée serrure à code 3 chiffres - réinitialisable
SERPOIGN/4CODE	Poignée serrure à code 4 chiffres (voir détails p.38)
SERPOIGN/4CODE/CLE	Clé passe pour SERPOIGN/4CODE

ACCESSOIRES	DÉSIGNATION	L x P x H mm
ULTRA/SOCLE/G	Socle réhausseur en PEHD - gris	385 x 500 x 200
ULTRA/COIFFE/G	Coiffe en PEHD - gris	385 x 500 x 90

COLORIS	
Corps GRIS	Portes BLEU ROUGE JAUNE

Tarif €
p.16





COLLECTEURS DE LINGE SALE

- Construction monobloc en tôle d'acier, corps et portes 6/10e
- Trappe aimantée en partie haute de l'armoire avec oméga de renfort
- Fermeture 1 point par serrure à clés
- Porte avec oméga de renfort vertical (2 omégas sur l'armoire L600mm)
- 4 crochets pour le maintien du sac (non fourni), hauteur sous crochets : 1225 mm
- Peinture époxy durable et résistante aux chocs
- Dimensions des trappes : L.340/540 x H.412 mm

COLLECTEURS DE LINGE SALE	L x P x H mm
30/40/LINGESALE - largeur 400 mm	400 x 500 x 1800
30/60/LINGESALE - largeur 600 mm	600 x 500 x 1800
A33/400 - coiffe pour armoires L.400 mm	400 x 500 x 190
A33/600 - coiffe pour armoires L.600 mm	600 x 500 x 190
PIEDS./L20 - jeu de pieds emboîtables gris (hauteur 125 mm)	
PIEDS.L20/INOX - jeu de pieds emboîtables inox (hauteur 125 mm)	

Tarif €
p.18

COLORIS

Corps  Portes 
RAL 7035 RAL 5015



6 cases

10 cases

12 cases

DISTRIBUTEURS DE LINGE PROPRE PLIÉ

- Construction monobloc en tôle d'acier, corps 7/10e et portes 10/10e
- Ouverture centralisée 3 points par serrure à clés
- Fermeture individuelle 1 point par serrure à clés
- Fente courrier L200xH10 mm & porte-étiquette embouti
- Aération par perforations au dos de l'armoire
- Peinture époxy durable et résistante aux chocs
- Dimensions utiles par case minimum :
 - Armoire 6 cases : L398 x P478 x H.266 mm
 - Armoire 8 cases : L398 x P478 x H.199 mm
 - Armoire 10 cases : L398 x P478 x H.160 mm
 - Armoire 12 cases : L398 x P478 x H.133 mm

DISTRIBUTEURS DE LINGE PROPRE PLIÉ	L x P x H mm
30/6/LP - armoire de distribution linge plié - 6 cases	400 x 500 x 1800
30/8/LP - armoire de distribution linge plié - 8 cases	400 x 500 x 1800
30/10/LP - armoire de distribution linge plié - 10 cases	400 x 500 x 1800
30/12/LP - armoire de distribution linge plié - 12 cases	400 x 500 x 1800
A33/400 - coiffe pour distributeurs de linge	400 x 500 x 190
PIEDS./L20 - jeu de pieds emboîtables gris (hauteur 125 mm)	
PIEDS.L20/INOX - jeu de pieds emboîtables inox (hauteur 125 mm)	

Tarif €
p.18

COLORIS

Corps  Portes 
RAL 7035 RAL 5015



30/LINGE/CINTRE/8

DISTRIBUTEURS DE LINGE PROPRE SUR CINTRES

- Construction monobloc en tôle d'acier, corps et portes 8/10e
- Cadre décondamnable par ouverture centralisée 1 point serrure à clés
- 1 tringle en acier sur toute la largeur de l'armoire à chaque niveau
- Fermeture individuelle 1 point par morillon porte-cadenas ou serrure à clés
- Aération par perforations au dos du vestiaire
- Ouverture de toutes les portes à 180°
- Peinture époxy durable et résistante aux choc
- Dimensions utiles par case : L.135 x P.468 x H.920 m

DISTRIBUTEUR DE LINGE PROPRE SUR CINTRES	L x P x H mm
30/LINGE/CINTRE/8 - 8 cases sur socle	660 x 500 x 2000
30/LINGECINTRE/8/PS - 8 cases sur pieds	660 x 500 x 2140

Serrures
p.39-40



Tarif €
p.19

16 couleurs
au choix p. 163



Rangement fiable et accessible grâce à son ouverture centralisée



791/3/MW



792/3/MW

CARACTÉRISTIQUES :

- Construction monobloc en tôle d'acier; corps 6/10e et 8/10e, portes 8/10e
- Fermeture individuelle 1 point par morillon porte-cadenas ou serrure à clés
- Cadre décondamnable en 2 vantaux avec ouverture centralisée 1 point serrure à clés
- 1 tringle en PVC munie de crochets en version 2 cases par colonne
- Porte-étiquette
- Renfort de porte vertical toute hauteur
- Portes indécondamnables en position ouverte ou fermée
- Outils d'aération sur chaque porte
- Peinture époxy durable et résistante aux chocs

DIMENSIONS L790 - 2 CASES/COL. :

- Dim. utiles par case : L.290 x P.460 x H.880 mm
- Dim. portes : L.196 x H.825 mm

DIMENSIONS L790 - 4 CASES/COL. :

- Dim. utiles par case : L.390 x P.460 x H.415 mm
- Dim. portes : L.260 x H.405 mm



Existe sur pieds soudés (avec vérins de réglage) en acier peint: **REFERENCE/PS** ou en inox peint: **PIEDS/SOUD/OX/NEW**



Existe aussi en version 5 cases par colonne, largeur 400 mm

LIGNE 790 AVEC PENDERIE - LARGEUR 300 MM	L x P x H mm	LIGNE 790 - LARGEUR 400 MM	L x P x H mm
2 CASES PAR COLONNE		4 CASES PAR COLONNE	
791/3/MW - 3 colonnes de 2 cases - 6 pers.	900 x 490 x 1800	792/2/MW - 2 colonnes de 4 cases - 8 pers.	800 x 490 x 1800
		792/3/MW - 3 colonnes de 4 cases - 12 pers.	1200 x 490 x 1800

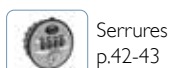
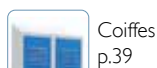
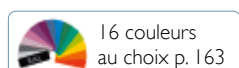

Vestiaires multicases sécurisés avec une ouverture centralisée, adaptés au milieu scolaire



792/2/SAFE/180



790/2/SAFE/158

+ DE SÉCURITÉ

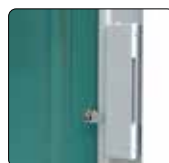

Serrure centrale protégée par un coffrage empêchant toute ouverture de l'intérieur



Le cadre robuste en 20/10e dispose aussi, autour des portes, d'un système anti-effraction en empêchant l'introduction d'outils

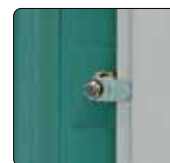

Plaque de renfort soudée autour de la serrure

CARACTÉRISTIQUES :

- Construction monobloc en tôle d'acier; corps 10/10e et portes 15/10e
- Cadre décondamnable 20/10e par ouverture centralisée 1 point serrure à clés
- Fermeture individuelle 1 point par morillon porte-cadenas ou serrure à clés
- Charge maximale par étagère : 20 kg
- Renfort de porte vertical
- Portes indégondables en position ouverte ou fermée
- Aération par perforations au dos du vestiaire
- Peinture époxy durable et résistante aux chocs



Clés identiques pour la serrure centralisée sur demande



Existe sur pieds soudés (avec vérins de réglage) en acier peint: **REFERENCE/PS** ou en inox peint: **PIEDS/SOUD/OX/NEW**

LIGNE 790SAFE - HAUTEUR 1580 MM	L x P x H mm	LIGNE 790SAFE - HAUTEUR 1800 MM	L x P x H mm
3 CASES PAR COLONNE		4 CASES PAR COLONNE	
790/1/SAFE/158 - 1 colonne de 3 cases - 3 pers.	450 x 500 x 1580	791/1/SAFE/180 - 1 colonne de 4 cases - 4 pers.	450 x 500 x 1800
790/2/SAFE/158 - 2 colonnes de 3 cases - 6 pers.	900 x 500 x 1580	791/2/SAFE/180 - 2 colonnes de 4 cases - 8 pers.	900 x 500 x 1800
4 CASES PAR COLONNE		5 CASES PAR COLONNE	
791/1/SAFE/158 - 1 colonne de 4 cases - 4 pers.	450 x 500 x 1580	792/1/SAFE/180 - 1 colonne de 5 cases - 5 pers.	450 x 500 x 1800
791/2/SAFE/158 - 2 colonnes de 4 cases - 8 pers.	900 x 500 x 1580	792/2/SAFE/180 - 2 colonnes de 5 cases - 10 pers.	900 x 500 x 1800

Serrures
p.42-43



Piètements
p.41



Tarif €
p.18

16 couleurs
au choix p. 163



LES BANCS 3 LATTES PIEDS TUBE CARRÉ :

- Assise de 3 lattes en bois massif verni
- Épaisseur du bois : 27 mm
- Structure en tube d'acier 40x20 mm
- Pieds tube carré en acier 30x30 équipés de vérins de réglage (course 18 mm)
- Profondeur de l'assise : 350 mm
- Livré en kit (pieds et lattes à visser)



NOUVEAUTÉS

DÉSIGNATION	L x P x H mm
BANC-V/LB/120/G - banc 3 lattes L.1200 mm	1200 x 350 x 425
BANC-V/LB/160/G - banc 3 lattes L.1600 mm	1600 x 350 x 425
BANC-V/LB/200/G - banc 3 lattes L.2000 mm	2000 x 350 x 425

COLORIS
Structure  GRIS 7035

Tarif €
p.19

LES BANCS EMPILABLES 3 LATTES :

- Assise 3 lattes en bois massif verni
- Épaisseur du bois : 27 mm
- Structure en tube d'acier rond, Ø 25 mm
- Pieds équipés de patins anti-dérapants
- Profondeur de l'assise : 265 mm



DÉSIGNATION	L x P x H mm
BANCO/120 - banc empilable 3 lattes L.1200 mm	1200 x 400 x 450
BANCO/160 - banc empilable 3 lattes L.1600 mm	1600 x 400 x 450
BANCO/200 - banc empilable 3 lattes L.2000 mm	2000 x 400 x 450

COLORIS
Structure  MARRON

Tarif €
p.19

LES BANCS EMPILABLES ASSISE PLEINE :

- Assise pleine en bois massif verni,
- Épaisseur du bois 18 mm
- Structure en tube d'acier rond, Ø 22 mm
- Pieds équipés patins anti-dérapants
- Profondeur de l'assise : 250 mm



DÉSIGNATION	L x P x H mm
BMAE/D160 - banc empilable assise pleine L.1600 mm	1600 x 380 x 445
BMAE/D200 - banc empilable assise pleine L.2000 mm	2000 x 380 x 445

COLORIS
Structure  MARRON

Tarif €
p.19





BANC-VEST/160DUO/G

NOUVEAUTÉS

BANCVESTIAIRE AVEC OU SANS TABLETTE PORTE-SAC:

- Assise de 3 lattes en bois massif verni, épaisseur du bois : 27 mm
- Structure en tube d'acier 40x20 mm
- Pieds tube carré en acier 30x30 équipés de vérins de réglage
- 4 à 8 patères double tête en métal gris 7035 (ép. 30/10e) par face
- En option : tablette porte sac en tube d'acier gris RAL 7035
- En option : connecteurs pour solidariser les bancs simple face ou les fixer au mur
- Dim. L120/160/200 x P38/76x H190 cm / H192,5 cm avec porte-sac
- Version à assembler

BANCVESTIAIRE	SIMPLE - PROF. 380 mm	AVEC PORTE-SAC
L120 cm - 4 patères	BANC-VEST/120/G	BANC-VEST/120/PS/G
L160 cm - 6 patères	BANC-VEST/160/G	BANC-VEST/160/PS/G
L200 cm - 8 patères	BANC-VEST/200/G	BANC-VEST/200/PS/G

BANCVESTIAIRE	DUO PROF. 760 mm	AVEC PORTE-SAC
L120 cm - 2x4 patères	BANC-VEST/120DUO/G	BANC-VEST/120DUO/PS
L160 cm - 2x6 patères	BANC-VEST/160DUO/G	BANC-VEST/160DUO/PS
L200 cm - 2x8 patères	BANC-VEST/200DUO/G	BANC-VEST/200DUO/PS

Option : Connecteurs pour solidariser les bancs simple face: CONNECT/BANC-V/G

Tarif €
p.20

COLORIS
Structure  GRIS 7035



BANCPAT/100

BANCPAT :

- Structure en acier peint - tubes carrés
- Assise composée de 3 lattes en bois massif verni
- Profondeur de l'assise : 290 mm
- 6 patères en aluminium par face
- Pieds équipés de vérins de réglage
- Peinture époxy durable et résistante aux chocs
- Livré monté

BANCPAT	NBRE PLACES	L x P x H mm
BANCS-PATÈRES SIMPLE FACE		
BANCPAT/100	2 places	1000 x 380 x 1600
BANCPAT/150	3 places	1500 x 380 x 1600
BANCPAT/200	4 places	2000 x 380 x 1600
BANCS-PATÈRES DOUBLE FACE		
BANCPATDUO/100	4 places	1000 x 730 x 1600
BANCPATDUO/150	6 places	1500 x 730 x 1600
BANCPATDUO/200	8 places	2000 x 730 x 1600

Tarif €
p.20

16 couleurs
au choix p. 163 



BMAE-PATERE/160

BANC-PATÈRES ÉCONOMIQUE :

- Assise pleine en bois massif verni, épaisseur 18 mm
- Dossier & lisse en latte de bois massif verni, ép. 27 mm
- Bords et chants arrondis, 2 couches de verni lasuré
- Patères en métal gris RAL 7035, épaisseur 30/10e
- Tube rond en acier, Ø 22 mm, coloris marron laqué
- Pieds équipés de patins anti-dérapants
- Livré en kit (banc déjà assemblé), visserie fournie

BMAE-PATERE	NBRE CROCHETS	L x P x H mm
BMAE-PATERE/160	6 patères doubles têtes	1600 x 410 x 1620
BMAE-PATERE/200	8 patères doubles têtes	2000 x 410 x 1620

Tarif €
p.19

COLORIS
Structure  MARRON



Idéal pour les centres sportifs, gymnases, vestiaires ...



PB-L160/8/G



Crochet double tête en métal gris



PATÈRES EN BOIS MASSIF :

- Crochets en métal gris RAL 7035, épaisseur 30/10e
- Lisse en bois massif verni, épaisseur 27 mm
- Bords et chants arrondis, 2 couches de verni lasuré
- De 2 à 3 points de fixation
- Vis + chevilles béton fournies
- Crochets à visser sur la lisse

Tarif €
p.20

DÉSIGNATION	NOMBRE CROCHETS	L x P x H mm
PM/G	1 double tête	40 x 62 x 103
PB-L120/4/G	4 doubles têtes	1200 x 89 x 103
PB-L120/6/G	6 doubles têtes	1200 x 89 x 103
PB-L160/8/G	8 doubles têtes	1600 x 89 x 103
PB-L200/10/G	10 doubles têtes	2000 x 89 x 103
PB-L200/12/G	12 doubles têtes	2000 x 89 x 103



PM-10/G



Patère double tête en tôle d'acier gris



PATÈRES EN MÉTAL :

- Patère en tôle d'acier profilé d'épaisseur 30/10e
- De 2 à 3 points de fixation
- Fixation murale fournie (chevilles béton + vis)
- Peinture époxy durable et résistante aux chocs
- Coloris : gris RAL 7035

DÉSIGNATION	NOMBRE CROCHETS	L x P x H mm
PM/G	1 double tête	40 x 62 x 103
PM-3/G	3 double têtes	450 x 56 x 123
PM-6/G	6 double têtes	900 x 56 x 123
PM-8/G	8 double têtes	1200 x 56 x 123
PM-10/G	10 double têtes	1500 x 56 x 123

COLORIS

Structure  RAL 7035

Tarif €
p.20





Vestiaires réf. 32/2
+ coiffe réf. A33/80
+ socle-banc réf. A30/80/B

La coiffe est un plan incliné à emboîter au dessus du vestiaire, qui empêche la pose d'objets, éliminant ainsi le risque de chutes accidentelles, et qui améliore les conditions d'hygiène.



COIFFES :

- Construction monobloc en tôle d'acier soudé
- Angle d'inclinaison de 20°
- Installation par emboîtement sans vis ni outil
- Hauteur hors tout : 200 mm
- Hauteur coiffe installée : 190 mm
- Peinture époxy durable et résistante aux chocs



Assemblage facile
par emboîtement

COIFFES	L x P x H mm
A33/300 - coiffe pour vestiaires L300 mm	300 x 500 x 190
A33/400 - coiffe pour vestiaires L400 mm	400 x 500 x 190
A33/600 - coiffe pour vestiaires L600 mm	600 x 500 x 190
A33/800 - coiffe pour vestiaires L800 mm	800 x 500 x 190
A33/900 - coiffe pour vestiaires L900 mm	900 x 500 x 190
A33/1200 - coiffe pour vestiaires L1200 mm	1200 x 500 x 190



Le socle-banc qui complète le vestiaire et facilite le nettoyage des sols



Installation par
emboîtement
sans vis ni outil

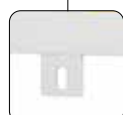

Possibilité de solidariser
les socles-bancs entre
eux (visserie fournie)

SOCLES-BANCS AVEC ASSISE PLEINE :

- Cadre en acier soudé robuste
- Pieds tube carré 30 x 30 mm équipés de vérins de réglage
- Assise pleine en bois massif verni ép. 25 mm
- Profondeur de l'assise : 290 mm
- Hauteur de l'assise : 420 mm
- Vestiaire simplement à insérer dans le cadre
- Peinture époxy durable et résistante aux chocs

SOCLES-BANCS ASSISE PLEINE	L x P x H mm
A30/60/B - socle banc pour vestiaires L600 mm	610 x 800 x 395
A30/80/B - socle banc pour vestiaires L800 mm	810 x 800 x 395
A30/90/B - socle banc pour vestiaires L900 mm	910 x 800 x 395
A30/120/B - socle banc pour vestiaires L1200 mm	1210 x 800 x 395
SUPPORT-CHAUSSURE - option support chaussures	268 x 228 x 220



Robuste et pratique, le socle-banc offre une assise intégrée au vestiaire et permet aux utilisateurs de disposer d'un banc afin de se changer.



Socle-banc 3 lattes
A30/IP/IS/120/G



Socle-banc 3 lattes
A30/IS/80/G



Plaques de maintien obligatoire au dos, et à chaque extrémité d'une batterie de vestiaires



2 trous sur chaque côté afin de solidariser les socles-bancs entre eux (visserie fournie)

SOCLES-BANCS AVEC ASSISE 3 LATTES :

- Cadre et pieds en tube acier 30 x 30 mm
- Pieds équipés de vérins de réglage, course de 30 mm
- Assise 3 lattes en bois massif verni mat, épaisseur 15 mm
- Hauteur de l'assise : 375 mm
- Profondeur de l'assise : 300 mm
- 3 plaques de maintien à fixer sur les côtés et au dos du cadre
- Peinture époxy durable et résistante aux chocs
- Livré par colis, pieds à monter

SOCLES-BANCS 3 LATTES

L x P x H mm

A30/IP/30/G - socle banc pour vestiaires L300 mm	300 x 800 x 360
A30/IS/40/G - socle banc pour vestiaires L400 mm	400 x 800 x 360
A30/IP/60/G - socle banc pour vestiaires L600 mm	600 x 800 x 360
A30/IS/80/G - socle banc pour vestiaires L800 mm	800 x 800 x 360
A30/IP/90/G - socle banc pour vestiaires L900 mm	900 x 800 x 360
A30/IP/IS/120/G - socle banc pour vestiaires L1200 mm	1200 x 800 x 360
SUPPORT-CHAUSSURE - option support chaussures	268 x 228 x 220

COLORIS

Cadre  RAL 7035

Tarif €
p.21

AUTRES COLORIS

 SUR DEMANDE

EN OPTION : SUPPORT CHAUSSURES

A fixer sous l'assise, quantité en fonction du nombre de cases
Taille unique : L268 x P228 x H220 mm.
Livré à plat, pliage & montage nécessaire



Le socle-banc avec assise rétractable est idéal pour optimiser la surface de la pièce tout en respectant le confort des utilisateurs.



Socle-banc rétractable
A30/80R

SOCLES-BANCS AVEC ASSISE RÉTRACTABLE :

- Cadre et pieds en tube acier soudé 30 x 30 mm
- Assise rétractable composée de 3 lattes en bois massif verni ép. 22 mm
- Hauteur de l'assise : 380 mm et profondeur de l'assise : 300 mm
- Pieds équipés de vérins de réglage
- 4 plaques de maintien à fixer sur les 4 côtés du cadre
- Vestiaire à poser et à fixer (visserie fournie)
- Peinture époxy durable et résistante aux chocs

SOCLES-BANCS RÉTRACTABLES

L x P x H mm

A30/30R - socle banc rétractable L300 mm	300 x 500/800 x 420
A30/40R* - socle banc rétractable L400 m	400 x 500/800 x 420
A30/60R - socle banc rétractable L600 mm	600 x 500/800 x 420
A30/80R* - socle banc rétractable L800 mm	800 x 500/800 x 420
A30/90R - socle banc rétractable L900 mm	900 x 500/800 x 420
A30/120R* - socle banc rétractable L1200 mm	1200 x 500/800 x 420

COLORIS

Cadre  RAL 7035

Tarif €
p.21

* Support-chaussures compatibles avec les configurations en industrie salissante



Surélever les vestiaires pour améliorer l'hygiène et faciliter le nettoyage des sols



PIEDS/IP/2/NEW



PIEDS/IS/2/NEW



Installation par emboîtement et fixation par vis

CARACTÉRISTIQUES :

- Cadre et pieds en tôle d'acier, épaisseur 15/10e
- Pieds équipés de vérins de réglage, course de 18 mm
- Hauteur du vestiaire + piètement emboîtable : 1940 mm
- Traitement anti-corrosion
- Peinture époxy durable et résistante aux chocs
- Visserie fournie

COMPATIBILITÉ

LIGNES : 50/NEW
750/NEW - 770/NEW



Vérin de réglage 30 x 30 mm, course de 18 mm

PIÈTEMENTS EMBOÎTABLES POUR INDUSTRIE PROPRE

Piètement emboîtable pour vestiaires L300 mm	PIEDS/IP/1/NEW
Piètement emboîtable pour vestiaires L600 mm	PIEDS/IP/2/NEW
Piètement emboîtable pour vestiaires L900 mm	PIEDS/IP/3/NEW
Piètement emboîtable pour vestiaires L1200 mm	PIEDS/IP/4/NEW

PIÈTEMENTS EMBOÎTABLES POUR INDUSTRIE SALISSANTE

Piètement emboîtable pour vestiaires L400 mm	PIEDS/IS/1/NEW
Piètement emboîtable pour vestiaires L800 mm	PIEDS/IS/2/NEW
Piètement emboîtable pour vestiaires L1200 mm	PIEDS/IS/3/NEW

Tarif €
p.22

16 couleurs
au choix p. 163

OPTIONS PIEDS SOUDÉS

(SAUF LIGNE 20/20L - LIGNE 30/30L - LIGNE 250/270)

Les pieds soudés surélevant les vestiaires pour améliorer l'hygiène et faciliter le nettoyage des sols. Les pieds sont équipés de vérins de réglage en plastique noir 30 x 30 mm, course de 18 mm. Hauteur : 140 mm.

En version standard : [REF. VESTIAIRE] + IPS
En version Inox : réf. PIEDS/SOUD/OX/NEW

Tarif €
p.22



Pieds soudés en inox peint avec vérins de réglage
réf. PIEDS/SOUD/OX/NEW

COMPATIBILITÉ

LIGNES :
50/NEW - 750-770/NEW
750-770/LUXE
- 790
790SAFE

D'autres options disponibles pour les vestiaires des LIGNES NEW



Plaque numérotée en acier soudée positionnée au-dessus de la serrure (uniquement pour les LIGNES NEW)
réf. PLAQ/NUM/NEW



Plaque de propreté en inox AISI 304 : apporte une meilleure finition et évite les rayures des cadenas.
réf. PLAQUE/PROPRE/NEW



Étagère inférieure (à 30 cm du bas) afin de créer un compartiment de rangement pour chaussures (montage en usine)
réf. ETAG/300/NEW/USINE
réf. ETAG/400/NEW/USINE

Tarif €
p.22-23





Poignée serrure à code 4 molettes réinitialisable

Disponible en **mode privé ou public**, la serrure à code est une alternative intéressante qui supprime la gestion contraignante des clés. Une clé passe permet de retrouver un code en cas d'oubli, afin de déverrouiller la serrure et de réinitialiser le code.



- 2 versions disponibles :
- Mode privé : **SERPOIGN/4CODE**
 - Mode public : **SERPOIGN/4CODE-PU**



SERPOIGN/4CODE/CLE
Clé passe

Tarif €
p22-23

Poignée serrure à code 3 molettes réinitialisable

Version économique en plastique, cette serrure est fournie avec une lamelle qui permet de retrouver un code en cas d'oubli, de déverrouiller la serrure et de réinitialiser le code. réf. **SERR/CODE/EUROL**

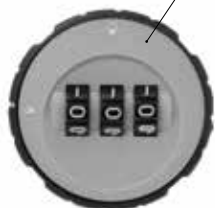

COMPATIBILITÉ :
LIGNES : 50/NEW - 750/NEW - 770/NEW - 750/770/LUXE

SERPOIGN/4CODE POUR MILIEUX HUMIDES



Serrure en mode public

La serrure à combinaison à 4 molettes est aussi disponible pour milieux humides & chlorés. Coloris noir:

- 2 modes disponibles :**
- Serrure en mode privé : réf. **SERPOIGN/4C-PR/HUM**
 - Serrure en mode public : réf. **SERPOIGN/4C-PU/HUM**

Clé passe en cas d'oubli du code utilisateur : réf. **SERPOIGN/4CODE/CLE**

Morillon porte-cadenas décondamnable

Solution appropriée pour des contrôles d'hygiène et de sécurité. La clé passe permet de déverrouiller la serrure, même en présence du cadenas.



SERMOR/DECONDA/USI
SERMOR/DECONDA/CLE



NOUVEAUTÉS

Serrure monnayeur 1€ ÉCO

Ultra compacte, avec seulement 5 cm de diamètre, cette serrure monnayeur est la solution la plus adaptée pour les casiers dont les portes sont trop petites pour recevoir des serrures monnayeur classiques (type piscine).

Serrure : **SERR/MON-ECO/USINE**
Clé passe : **SERR/MON-ECO/PASS**



Morillon porte-cadenas débrayable

Une option qui assure une meilleure résistance à l'effraction par rotation.



SERMOR/DEBRAY/USIN





Serrure à code électronique réinitialisable

La serrure peut être paramétrée en **mode privé (utilisateur permanent)** ou en **mode public (utilisateur temporaire)**. En cas de perte du code utilisateur, une clé passe vous permettra de déverrouiller la serrure et accéder au contenu. Un code maître et sous-maître à 8 chiffres vous permettra aussi de réinitialiser le code.



SERELECTRO/CLE
Clé passe

SERELECTRO/USI



Serrure monnayeur à clé prisonnière

décondamnable avec une pièce de 1€ ou jeton avec retour en fin d'utilisation. Idéal pour les casiers consignés.

Tarif €
p.22-23

SERR/MONNAY

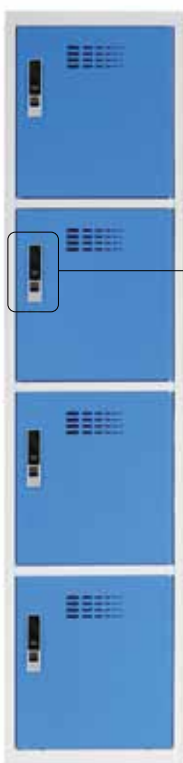

SER-D/RFID/USIN

Serrure RFID

Dotée d'une technologie sans contact, la serrure RFID s'adapte parfaitement aux vestiaires & casiers et se déverrouille à l'aide d'une carte (1), badge (2) ou bracelet (3). La programmation des serrures, autonome et sans logiciel, s'effectue à l'aide des 2 clés (4) & (5).

Utilisation en intérieur comme en extérieur sous auvent et en milieux humides

- Deux modes disponibles (à définir lors de la commande) : permanent/privé ou temporaire/public
- Alimenté par 4 piles AA (LR6) • Indice de protection IP5 • Boîtier & poignée en nickel brossé
- écran tactile en plexiglass noir • Indicateurs visuels à LED et sonores • Orientation verticale ou horizontale • Autonomie : 115 000 cycles avec une utilisation moyenne



1
Carte RFID
SER-D/CARTE-USER



2
Badge porte-clés RFID
SER-D/BADGE-USER



3
Bracelet RFID water proof
SER-D/BRACEL-USER



4
Clé de programmation
SER-D/CLE-PROG



5
Clé passe
SER-D/CLE-PASS

NOUVEAUTÉS



Serrure électronique à clavier



Solution idéale pour les lieux collectifs recevant du public, la serrure à clavier permet de gérer de manière sécurisée les accès tout en supprimant la gestion des clés et s'adapte à tous les milieux : industriel, tertiaire, scolaire, secteur des loisirs...

La programmation des serrures, autonome et sans logiciel, s'effectue à l'aide des 2 clés (4) & (5). Utilisation en intérieur comme en extérieur sous auvent et en milieux humides

- Deux modes (à définir lors de la commande) : permanent/privé ou temporaire/public
- Alimenté par 2 piles CR2450 (3V) • Indice de protection IP55 • Boîtier & poignée en nickel brossé • Indicateurs visuels à LED et sonores • Orientation verticale ou horizontale
- Autonomie : 180 000 cycles avec une utilisation moyenne



4
Clé de programmation
SER-D/CLE-PROG



5
Clé passe
SER-D/CLE-PASS

NOUVEAUTÉS

La serrure est également disponible en version verticale



SER-D/CLAVIER/US





MEUBLE/LETTRES-G

Pratique pour le quotidien en entreprise

MEUBLE BOÎTES AUX LETTRES

- Construction monobloc en tôle d'acier 7/10e
- 30 boîtes aux lettres équipées de serrures à clés
- Fente à courrier pour distribution de documents A4-B5
- Ouverture de la porte à 90°, passage utile de L.215 x H.75 mm
- Dimensions max. du colis par case L.215 x P.330 x H.75 mm
- Espace de rangement inférieur : L.750 x P.350 x H.400 mm
- Pieds tube soudés section de 30 x 30 mm
- Peinture époxy durable et résistante aux chocs

RÉFÉRENCE

L x P x H mm

MEUBLE/LETTRES-G - Meuble 30 boîtes aux lettres

790 x 350 x 1600

PASSE/L20 - Clé passe



Consulter, présenter, ranger... directement sur le chantier



MEUBLE/PLAN/INC

MEUBLE À PLANS

- Meuble à plans en tôle d'acier 7/10e composé de 3 parties monoblocs emboîtables :
 - 1 plan incliné à 45° pour lecture de plans (format A0) avec auget
 - 1 meuble de classement 16 cases (L.270 x P.700 x H.140 mm)
 - 1 socle avec 4 pieds tube soudés équipés de vérins de réglage
- Peinture époxy durable et résistante aux chocs

RÉFÉRENCE

L x P x H mm

MEUBLE/PLAN/INC

1200 x 700 x 1600

COLORIS



Garder une trace de chaque projet : croquis, plans, photos...



CLASS/PLAN1/5

CLASSEURS À PLANS

- Construction monobloc en tôle d'acier 8/10e et 10/10e
- Fermeture centralisée par serrure à clés (2 clés fournies)
- Poignée à préhension frontale sur toute la longueur
- Tiroirs montés sur glissières télescopiques avec porte-étiquette
- Presse-plans rabattables
- Système de sécurité anti-basculement
- Peinture époxy durable et résistante aux chocs

RÉFÉRENCES

L x P x H mm

CLASS/PLANA1/5 - Classeur à plans 5 tiroirs - format A1 970 x 670 x 425

CLASS/PLANA1/10 - Classeur à plans 10 tiroirs - format A1 970 x 670 x 770

CLASS/PLANA0/5 - Classeur à plans 5 tiroirs - grand format A0 1315 x 920 x 425

COLORIS

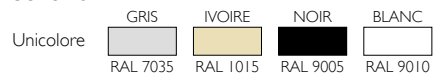



30/10/LP

30/12/LP

ARMOIRES DISTRIBUTION DE COURRIER

- Construction monobloc en tôle d'acier; corps 7/10e et portes 10/10e
- Ouverture centralisée 3 points par serrure à clés
- Fermeture individuelle 1 point par ou serrure à clés
- Fente courrier L200xH10 mm & porte-étiquette embouti
- Peinture époxy durable et résistante aux chocs
- Dimensions utiles par case :
 - Armoire 6 cases : L398 x P478 x H.266 mm
 - Armoire 8 cases : L398 x P478 x H.199 mm
 - Armoire 10 cases : L398 x P478 x H.160 mm
 - Armoire 12 cases : L398 x P478 x H.133 mm

ARMOIRES DE DISTRIBUTION DE COURRIER	L x P x H mm
30/6/LP - 6 cases	400 x 500 x 1800
30/8/LP - 8 cases	400 x 500 x 1800
30/10/LP - 10 cases	400 x 500 x 1800
30/12/LP - 12 cases	400 x 500 x 1800
A33/400 - coiffe pour distributeurs de linge	420 x 410 x 200
PIEDS./L20 - jeu de pieds emboîtables gris (hauteur 125 mm)	
PIEDS.L20/INOX - jeu de pieds emboîtables inox (hauteur 125 mm)	



30/6/LP

Tarif €
p.24

COLORIS

Corps  Portes 
RAL 7035 RAL 5015



COLONNE/10COFFRE/B

COLONNE COFFRES

- Construction monobloc robuste en acier soudée
- Corps épaisseur 20/10e
- Porte double paroi 60/10e
- Ouverture de la porte à 90°
- Serrures extractibles fournies avec des jeux de 2 clés de sécurité
- Fermeture par double pêne en acier Ø20 mm
- Dim. utiles de chaque case : L.240 x P.110 x H.155 mm
- Passage utile : L.167 x H.115 mm
- 1 trou de fixation au dos, Ø 11 mm
- Capacité 10 personnes
- Peinture époxy durable et résistante aux chocs
- Coloris : bordeaux



La serrure est extractible uniquement lorsque la porte est ouverte. Cela permet ainsi à l'utilisateur de garder sa serrure et ses clés pour l'utiliser sur une autre colonne coffres et ainsi libérer la case à un autre utilisateur.

COLONNE COFFRES/10	L x P x H mm
COLONNE/10COFFRE/B - Colonne monobloc 10 coffres (avec serrures)	250 x 160 x 1800
COLONNE/10COFFRE/B - Colonne monobloc de 10 coffres (sans serrure)	250 x 160 x 1800
SERR/EXTRACTIBLE - Serrure extractible pour colonne coffres (jeu de 2 clés)	

Tarif €
p.24

COLORIS

Corps & portes 
BORDEAUX

Idéal pour déposer ses effets personnels (smartphones, portefeuilles, clés...) dans des zones d'accès réglementé



CASE/PHONE/5X6



CASE/PHONE/2X5



Revêtement synthétique de protection

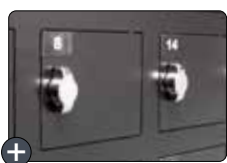

Disponible aussi en version morailon



Serrure à code en option



Serrure monnaieur 1€ en option

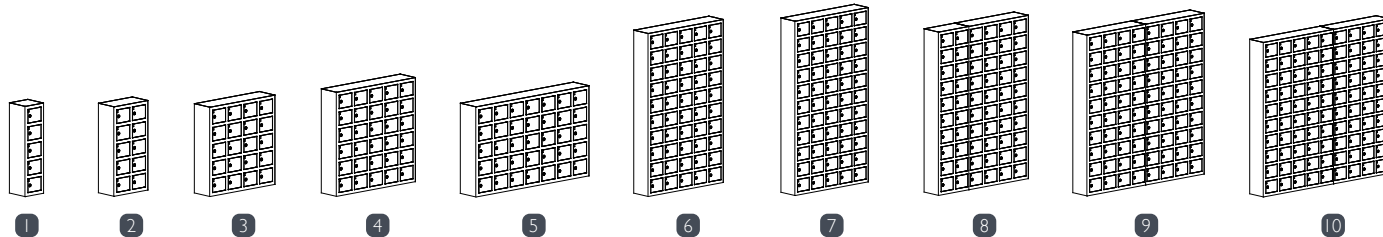

CARACTÉRISTIQUES :

- Construction monobloc en tôle d'acier
- Corps et portes 20/10e, séparations 15/10e
- Fermeture 1 point par serrure à clés
- Dimensions utiles par case : L.190 x P.185 x H.117/145 mm
- Passage utile : L.125 x H.117 mm
- Portes indégondables en position ouverte ou fermée
- Numérotation sur chaque porte & clé
- Trous pour fixation murales au dos de l'armoire (visserie fournie)
- Clé passe disponible en option réf. 8079-MK
- Peinture époxy durable et résistante aux chocs

ARMOIRES SÉCURISÉES	CASES	PERS.	L x P x H mm	ARMOIRES SÉCURISÉES	CASES	PERS.	L x P x H mm
1 CASE/PHONE/5	1 x 5 cases	5 pers.	210 x 200 x 780	6 CASE/PHONE/5X10	5 x 10 cases	50 pers.	930 x 200 x 1530
2 CASE/PHONE/2X5	2 x 5 cases	10 pers.	390 x 200 x 780	7 CASE/PHONE/5X11	5 x 11 cases	55 pers.	930 x 200 x 1680
3 CASE/PHONE/4X5	4 x 5 cases	20 pers.	750 x 200 x 780	8 CASE/PHONE/6X10 *	6 x 10 cases	60 pers.	1110 x 200 x 1530
4 CASE/PHONE/5X6	5 x 6 cases	30 pers.	930 x 200 x 930	9 CASE/PHONE/8X10 *	8 x 10 cases	80 pers.	1470 x 200 x 1530
5 CASE/PHONE/7X5	7 x 5 cases	35 pers.	1290 x 200 x 780	10 CASE/PHONE/9X10 *	9 x 10 cases	90 pers.	1650 x 200 x 1530

* En 2 parties à assembler

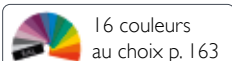

Ranger tout en restant branché : recharger en toute sérénité smartphones, tablettes, PC....

Parfait pour :

- Écoles
- Universités
- Centres de formation
- Bibliothèques
- Auditoriums
- Salles de conférence
- Espaces de coworking



COL/INFO/ELEC/5



+

Sécurité renforcée grâce aux retours anti-effraction au niveau de la charnière et de la serrure



+

Prise électrique dans chaque case



+



Socle réhausseur en option pour armoires 5 cases

+

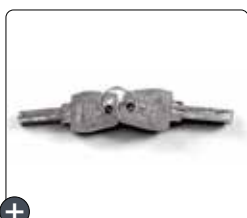

Clés sécurisées non duplicables. Clé passe disponible en option

+



Option : poignée serrure à code réinitialisable (voir détails p.42)

CE



COL/INFO/ELEC/10

CARACTÉRISTIQUES :

- Construction monobloc en tôle d'acier; corps 12/10e et portes 20/10e
- Fermeture 1 point par serrure à clés (clés non duplicables)
- Portes indégondables en position ouverte ou fermée
- Ouverture des portes à 180° pour un accès optimal
- Tampons en caoutchouc anti-bruit
- Dimensions utiles par case : L.349 x P.474 x H.162 mm
- Dimensions porte : L.357 x H.135 mm
- Prise électrique à l'intérieur de chaque case
- Branchement sur une prise électrique classique 220V
- Puissance maximale 3520 watts
- Taille maxi du PC ou tablette : 320 x 450 mm / 19"
- Peinture époxy durable et résistante aux chocs
- Conforme CE

COLONNES SÉCURISÉES	NBRE CASES	ALIM. ÉLECTRIQUE	L x P x H mm	ACCESSOIRES
COL/INFO/ELEC/5	5	OUI	400 x 500 x 900	SOCL/COL/INFO - socle réhausseur - hauteur 300 mm
COL/INFO/ELEC/10	10	OUI	400 x 500 x 1800	COL/INFO/PASS - clé passe
COL/INFO/5	5	NON	400 x 500 x 900	SERPOIGN/4CODE - poignée serrure à code réinitialisable
COL/INFO/10	10	NON	400 x 500 x 1800	

Tarif €
p.24

16 couleurs
au choix p. 163



Stocker, recharger et déplacer facilement PC & tablettes...

Parfait pour les centres de formation, salles de conférence...



Prise électrique individuelle



Poignée latérale sur chaque côté

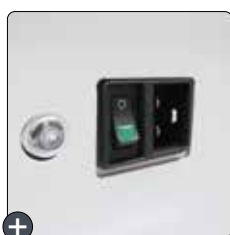

Protection contre les surtensions



CARACTÉRISTIQUES :

- Construction monobloc soudée
- Corps en 10/10e, portes en 8/10e
- Fermeture 2 points avec poignée encastree - serrure à clés
- Dessus du chariot avec un plateau en mélaminé gris (ép. 18 mm)
- Prise électrique pour chaque compartiment
- Taille max. du PC : 17 pouces (L.470 x P.340 x H.90 mm)
- 4 roulettes pivotantes dont 2 avec frein, Ø100 mm
- IP 20, conformité CE
- Fusibles de protection contre les surtensions
- Puissance maxi 3500 W, tension 220V, 16 A
- Câble d'alimentation fourni
- Peinture époxy durable et résistante aux chocs

SERVANTES SÉCURISÉES POUR PC ET TABLETTES		L x P x H mm	SERVANTES SÉCURISÉES POUR PC ET TABLETTES		L x P x H mm
SERV/INF/ELEC/10C	1 x 10 cases	530 x 500 x 1250	SERV/INF/ELEC/2x13C	2 x 13 cases	920 x 500 x 1540
SERV/INF/ELEC/2x8C	2 x 8 cases	920 x 500 x 1060	SERV/INF/ELEC/3x10C	3 x 10 cases	1310 x 500 x 1250
SERV/INF/ELEC/2x10C	2 x 10 cases	920 x 500 x 1250			

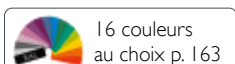

La solution destinée aux écoles, universités, centres de formation, auditoriums...



+ 1 plateau en mélaminé pour support vidéo projecteur ou PC portable



+ 2 larges poignées latérales fixées au plateau



+ Compartiment de rangement avec alimentation électrique pour 1 PC portable



+ Insert en mousse incombustible



SERV/TABLET/32



+ Numérotation de chaque emplacement



+ Témoins de charge USB

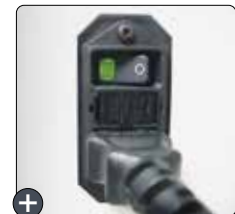

+ Protection contre les surtensions



CARACTÉRISTIQUES :

- Construction monobloc soudée
- Corps en 8/10e, portes en 8/10e
- Fermeture 2 points avec poignée encastrée - serrure à clés
- Dessus du chariot avec un plateau en mélaminé gris (ép. 18 mm)
- Aération par perforations au dos et sur les côtés du chariot
- Chargeur central 32 ports USB avec témoins de charge
- Vitesse de charge jusqu'à 1.8 A maxi par port USB
- Taille max. tablettes : 12.2 pouces (L.295 x P.110 x H.205 mm)
- 4 roulettes pivotantes dont 2 avec frein, Ø100 mm
- IP 20, IP40, conformité CE
- Fusible de protection contre les surtensions
- Puissance maxi 1100 W, tension 220 V, 5 A
- Câble d'alimentation fourni
- Peinture époxy durable et résistante aux chocs

SERVANTE 32 TABLETTES + 1 PC

L x P x H mm

SERV/TABLET/32

740 x 440 x 1050

Plateau mélaminé gris



Tarif €
p.25

16 couleurs
au choix p. 163





Robustes, stables et très faciles à installer, ces rayonnages permettent de ranger, d'archiver ou de classer tous types de documents, fournitures et objets volumineux.



Montage simple et rapide sans vis ni boulon



Grande stabilité grâce aux entretoises soudées

PRINCIPE D'ASSEMBLAGE D'UN ÉLÉMENT DÉPART ET SUIVANT



CARACTÉRISTIQUES :

- Assemblage par emboîtement sans vis ni boulon
- Hauteur : 2000 mm, disponibles en profondeur 300 mm ou 600 mm
- 5 étagères réglables au pas de 40 mm
- 1 étagère = 2 supports-tablettes + 2 tablettes
- Charge par étagère : 80 kg (prof. 300 mm) ou 100 kg (prof. 600 mm)
- Peinture époxy durable et résistante aux chocs
- Coloris : gris RAL 7035

Échelles :

- Echelles soudées en tôle d'acier 10/10e,
- 2 montants avec perforations doubles
- 3 entretoises horizontales soudées aux montants
- Embouts plastiques noirs de protection du sol

Supports-tablettes :

- Tube en tôle d'acier, épaisseur 12/10e
- Connecteurs 2 griffes soudés en extrémité
- 2 supports-tablettes par étagère

Tablettes :

- En tôle d'acier peint, épaisseur 8/10e
- 2 tablettes par étagère (à poser sur les supports-tablettes)
- Dim. hors tout : L450 x P300/600 x H30 mm

Composition :

- Élément départ : 2 échelles + 10 supports + 10 tablettes
- Élément suivant : 1 échelle + 10 supports + 10 tablettes

RÉFÉRENCE	DÉSIGNATION	CHARGE MAXI PAR NIVEAU	CAPACITÉ BOÎTES D'ARCHIVES	L x P x H mm
RAYONNAGE - PROFONDEUR 300 MM				
RAYARCHDEP	Élément départ, 5 étagères - gris	80 kg	55	1000 x 300 x 2000
RAYARCHSUIV	Élément suivant, 5 étagères - gris	80 kg	55	950 x 300 x 2000
RAYARCHETAGERE	Option : étagère supplémentaire (2 supports-tablettes + 2 tablettes)	80 kg		900 x 300 x 60
RAYONNAGE - PROFONDEUR 600 MM				
RAYIND/1000/DEP/G	Élément départ, 5 étagères - gris	100 kg	110	1000 x 600 x 2000
RAYIND/1000/SUIV/G	Élément suivant, 5 étagères - gris	100 kg	110	950 x 600 x 2000
RAYIND/ETAGERE/G	Option : étagère supplémentaire (2 supports-tablettes + 2 tablettes)	100 kg		900 x 600 x 60

COLORIS



Tarif €
p.25





RAYONNAGE INDUSTRIEL
(Exemple de composition)

DESCRIPTIF

Ce système de rayonnage modulaire, certifié T.U.V, est composé de structures et de tablettes en acier galvanisé.

Il est proposé en ensemble de 2000 mm de haut avec 5 étagères et tous les accessoires nécessaires à l'assemblage.

Un élément départ peut être assemblé avec un nombre infini d'éléments suivants.

Ce produit est disponible en 3 longueurs de tablette et 6 profondeurs.

CARACTÉRISTIQUES

- Acier galvanisé
- Longueurs disponibles :
900, 1200, 1500 mm
- Profondeurs disponibles :
320, 400, 500, 600, 700, 800 mm
- Charge par étagère :
 - L900 mm : 185 kg
 - L1200 mm : 250 kg
 - L1500 mm : 290 kg

Deux modèles d'armoires pour répondre à tous les besoins de rangement des agents d'entretien, services techniques ou de maintenance.



1 AR/601-PEND



2 AR/602-HK

CARACTÉRISTIQUES LIGNE AR :

- Construction monobloc en tôle d'acier
- Corps et portes d'épaisseur 7/10e
- Fermeture 1 point par serrure à clés
- Plaque de renfort intérieure autour de l'empreinte de la serrure
- Charge maxi 45 kg/étagère uniformément répartie
- Double renfort de porte vertical sur toute la hauteur
- Portes montées sur charnières à ressorts
- Ouverture de porte à 110°
- Aération par perforations au dos de l'armoire
- Peinture époxy durable et résistante aux chocs

1 ARMOIRE AR/601-PEND :

- 1 étagère sur toute la largeur en partie haute de l'armoire
- 1 partie rangement grande hauteur à gauche (balais, aspirateurs...)
- 1 tringle en PVC munie de 2 crochets double-tête, Ø20 mm
- 1 partie à droite avec 3 étagères dont 2 réglables au pas de 35 mm
- Hauteur utile sous la dernière tablette : 550 mm

2 ARMOIRE AR/602-HK :

- 4 étagères réglables au pas de 35 mm
- Fixation des étagères grâce aux ergots d'accrochage intégrés aux parois latérales

ARMOIRES LIGNE AR	L x P x H mm	OPTIONS	DÉSIGNATION
1 AR/601-PEND - armoire d'entretien et de rangement	600 x 500 x 1800	FERM/CLE/L20	Serrure à clés
2 AR/602-HK - armoire de rangement 4 étagères	600 x 500 x 1800	FERM.MOR/L20	Morillon débrayable métallique
PIEDS./L20 - Jeu de pieds emboîtables gris (+125 mm de haut)		SERPOIGN/4CODE	Poignée serrure à code 4 chiffres
PIEDS./L20/INOX - Jeu de pieds emboîtables inox (+125 mm de haut)		SERR/CODE/EUROL	Poignée serrure à code 3 chiffres réinitialisable

COLORIS



Socle-bancs p.39-40



Coiffes p.39





3 Armoire de rangement L.600 mm
342-VIS_GL600

4 Armoire de rangement L.800 mm
343-HK



+ Tringle munie de 2 crochets double-tête

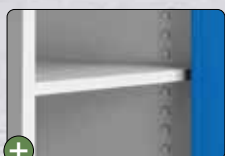

+ Ergots d'accrochage intégrés aux parois pour faciliter l'installation des étagères



+ Fermeture 3 points par serrure à clés encastrée pour l'armoire réf.343-HK

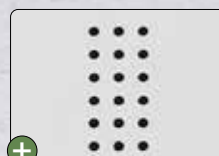

+ Aération par perforations



+ Charnière à ressort pour un démontage rapide de la porte

CARACTÉRISTIQUES :

- Construction monobloc en tôle d'acier
- Corps et portes d'épaisseur 7/10e
- 1 étagère sur toute la largeur en partie haute de l'armoire
- Côté penderie : 1 tringle en PVC (Ø20 mm) + 2 crochets double-tête
- Côté rangement : 3 étagères réglables au pas de 35 mm
- Charge maxi 45 kg/étagère uniformément répartie
- Renfort de porte vertical sur toute la hauteur
- Porte double battants à recouvrement
- Peinture époxy durable et résistante aux chocs

3 ARMOIRE RÉF. 342-VIS_GL600 :

- Fermeture 1 point par morillon débrayable
- Aération par perforations sur les portes
- Dim. étagères réglables : L.305 x P.460 x H.20 mm

4 ARMOIRES RÉF. 343-HK :

- Fermeture 3 points avec poignée encastrée - serrure à clés
- Aération par perforations au dos de l'armoire
- Dim. étagères réglables : L.410 x P.460 x H.20 mm

DÉSIGNATION	L x P x H mm	OPTIONS	DÉSIGNATION
3 342-VIS_GL600 - armoire rangement + penderie - L.600 mm	600 x 500 x 1800	FERM/CLE/L20	Serrure à clés
4 343-HK - armoire rangement + penderie - L.800 mm	800 x 500 x 1800	FERM.MOR/L20	Morillon débrayable métallique
PIEDS/L20 - Jeu de pieds emboîtables gris (+125 mm de haut)		SERPOIGN/4CODE	Poignée serrure à code 4 chiffres
PIEDS/L20/INOX - Jeu de pieds emboîtables inox (+125 mm de haut)		SERR/CODE/EUROL	Poignée serrure à code 3 chiffres réinitialisable

Socle-bancs p.39-40



Coiffes p.39



Tarif € p.26

COLORIS

Corps RAL 7035 Portes



Une armoire entièrement pensée pour recevoir divers équipements sportifs



AH120PB/SPORT



Crochets simples et doubles



Plateau pour rangement divers



Coffre avec serrure à clés



Étagère avec rebords anti-chute

CARACTÉRISTIQUES :

- Construction monobloc en tôle d'acier; corps 8/10e et portes 10/10e
- Fermeture 2 points par poignée encastrée avec serrure à clés
- Portes battantes perforées avec renforts verticaux toute hauteur
- Peinture époxy durable et résistante aux chocs
- Rangement supérieur pour suspendre tout type de matériel sportif :
 - 6 crochets simples : 2 x L.50 mm, 2 x L.100 mm, 2 x L.150 mm
 - 4 crochets doubles : 2x L.50 mm, 2 x L.150 mm
- Rangement central :
 - 1 coffre avec serrure à clés indépendante pour effets sensibles
 - 2 barres transversales pour pouvoir entreposer du matériel de grande hauteur (*raquettes, bâtons, crosses, battes de baseball...*)
 - 1 plateau pour rangement divers (*balles de tennis, volants, témoins de relais...*)
- Rangement inférieur :
 - 1 étagère réglable en hauteur avec rebords anti-chute (*pour ballons divers, cordages...*)



ARMOIRE DE RANGEMENT MULTI-SPORT

L x P x H mm

AH120PB/SPORT - Armoire portes battantes perforées

1200 x 500 x 1900

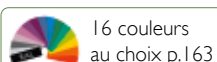

Un encombrement limité pour un rangement maximal



AH120PP



AH120PC

CARACTÉRISTIQUES :

- Construction monobloc en tôle d'acier; corps 8/10e, portes en 10/10e
- Fermeture 1 point avec poignée intégrée - serrure à clés
- Étagères à profil pour dossiers suspendus
- Étagères réglables au pas de 25 mm
- Charge maxi 60 kg/étagère
- Renfort de porte vertical toute hauteur
- Patins en plastique

- Armoire basse 2 étagères :
 - Dossiers suspendus 3 niveaux
 - Rangement 3 niveaux
- Armoire haute 4 étagères :
 - Dossiers suspendus 5 niveaux
 - Rangement 5 niveaux

ARMOIRES PORTES PLIANTES	L x P x H mm
ARMOIRES BASSES	
AB100PP - armoire basse L.1000 mm - 2 étagères	1000 x 435 x 1040
AB120PP - armoire basse L.1200 mm - 2 étagères	1200 x 435 x 1040
ARMOIRES HAUTES	
AH100PP - armoire haute L.1000 mm - 4 étagères	1000 x 435 x 1990
AH120PP - armoire haute L.1200 mm - 4 étagères	1200 x 435 x 1990

ARMOIRES PORTES COULISSANTES	L x P x H mm
ARMOIRES BASSES	
AB100PC - armoire basse L.1000 mm - 2 étagères	1000 x 435 x 1040
AB120PC - armoire basse L.1200 mm - 2 étagères	1200 x 435 x 1040
ARMOIRES HAUTES	
AH100PC - armoire haute L.1000 mm - 4 étagères	1000 x 435 x 1990
AH120PC - armoire haute L.1200 mm - 4 étagères	1200 x 435 x 1990

Tarif € p.26

COLORIS

Unicolore

IVOIRE RAL 1015	GRIS RAL 7035	BLANC RAL 9010	NOIR RAL 9005	ANTHRA RAL 7016
--------------------	------------------	-------------------	------------------	--------------------



Armoires robustes et multi-rangements, elles s'utilisent dans tous les milieux professionnels : bureaux, industries, collectivités...

L'ouverture à 180° des portes permet d'accéder aisément à la totalité du contenu.



AH80PB



AH92PB

CARACTÉRISTIQUES :

- Construction monobloc en tôle d'acier; corps et portes en 7/10e
- Fermeture 3 points avec poignée encastrée - serrure à clés
- Étagères à profil pour dossiers suspendus
- Étagères réglables au pas de 60 mm
- Charge maxi 60 kg/étagère
- Porte double battants à recouvrement
- Renfort de porte vertical toute hauteur
- Ouverture des portes à 180 °

- Armoire basse 2 étagères :
- Dossiers suspendus 2 niveaux
- Rangement 3 niveaux
- Armoire haute 4 étagères :
- Dossiers suspendus 4 niveaux
- Rangement 5 niveaux

ARMOIRES MONOBLOC PORTES BATTANTES	L x P x H mm
ARMOIRES BASSES	
AB80PB - armoire basse L.800 mm - 2 étagères	800 x 380 x 1000
AB92PB - armoire basse L.920 mm - 2 étagères	920 x 420 x 1200
ARMOIRES HAUTES	
AH80PB - armoire haute L.800 mm - 4 étagères	800 x 380 x 1800
AH92PB - armoire haute L.920 mm - 4 étagères	920 x 420 x 1945
AH120PB - armoire haute L.1200 mm - 4 étagères	1200 x 420 x 1945

ARMOIRES À ASSEMBLER PORTES BATTANTES	L x P x H mm
ARMOIRES BASSES	
AB92PB/D * - armoire basse L.920 mm - 2 étagères	920 x 420 x 1200
AB120PB/D * - armoire basse L.1200 mm - 2 étagères	1200 x 420 x 1200
ARMOIRES HAUTES	
AH92PB/D * - armoire haute L.920 mm - 4 étagères	920 x 420 x 1945
AH120PB/D * - armoire haute L.1200 mm - 4 étagères	1200 x 420 x 1945

* Minimum de commande de 10 unités

COLORIS

Unicolore

IVOIRE RAL 1013

GRIS RAL 7035

Tarif € p.27



Conçus pour les espaces réduits dans les bureaux, les armoires monoblocs portes à rideaux offrent une grande capacité de rangement.



ABI20PRV-M



Ouverture totale permettant un accès complet aux contenus



Étagères avec ergots d'accrochage intégrés



Portes à rideaux en PVC non feu (classe M1)



AH120PRV-M

CARACTÉRISTIQUES :

- Construction monobloc en tôle d'acier robuste ép. 8/10e et 10/10e
- Portes à rideaux en PVC rigides non feu (classe M1)
- Rideaux à ouverture totale avec glissement silencieux
- Rail de glissière en polypropylène résistant à l'usure
- Fermeture 1 point par serrure à clés, poignée intégrée
- Système de fermeture anti-intrusion (crochetage impossible)
- Étagères pour dossiers suspendus avec ergots d'accrochage intégrés

- Étagères réglables au pas de 50 mm, épaisseur 8/10e
- Charge maxi 50 kg/étagère
- Dimensions utiles : L.1042 x P.382 x H.1833 mm
- Armoire basse 2 étagères :
 - Dossiers suspendus sur les 3 niveaux de rangement
- Armoire haute 4 étagères :
 - Dossiers suspendus sur les 5 niveaux de rangement

ARMOIRES - NF OFFICE EXCELLENCE L x P x H mm

ARMOIRES BASSES

ABI20PRV-M - armoire basse L.1200 mm 1200 x 440 x 1020

ARMOIRES HAUTES

AH120PRV-M - armoire haute L.1200 mm 1200 x 440 x 1980

ACCESSOIRE

ETAG.120PRV-M - étagère supplémentaire 1040 x 360 x 25

Existe aussi en version à assembler



Tarif € p.27

COLORIS DISPONIBLES

	GRIS / GRIS	NOIR / NOIR	BLANC / BLANC	IVOIRE / IVOIRE
Corps				
Portes Rideaux				
	RAL 7035	RAL 9005	RAL 9016	RAL 1015
Corps	BL/C. BLANCHI	NOIR / HÊTRE	BLANC / BLEU	Autres coloris disponibles (voir nuancier p.163)
Portes Rideaux				
			RAL 5002	



Idéal pour le classement et l'archivage des dossiers volumineux



MEUBLE/CLAPETS/10



MEUBLE/CLAPETS/5

CARACTÉRISTIQUES :

- Construction monobloc en tôle d'acier; corps et portes 7/10e
- Fermeture magnétique à double aimant
- Tampons en caoutchouc anti-bruit
- Portes abattantes indégonnables
- Poignée à préhension frontale sur toute la longueur
- Dimensions utiles par case : L.405 x P.305 x H.190 mm

MEUBLES À CLAPETS L x P x H mm

MEUBLE/CLAPETS/5 - meuble 5 cases	410 x 340 x 1070
MEUBLE/CLAPETS/10 - meuble 10 cases	410 x 340 x 2000

COLORIS
Unicolore  RAL 7035

Tarif €
p.27



MEUBLES CLASSEURS



MC/3T



Capacité de rangement par tiroir :
55 dossiers suspendus au format A4



MC/4T

CRÉDENCES CLASSEURS



CC/3T



Classement de 2 rangées de dossiers suspendus A4
par tiroir

CARACTÉRISTIQUES :

- Construction monobloc en tôle d'acier 7/10e
- Fermeture centralisée par serrure à clés
- Tiroirs montés sur glissières télescopiques
- Tiroir extractible à 100%
- Charge maxi 35kg/tiroir
- Poignée à préhension frontale sur toute la longueur
- Système de sécurité anti-basculement par ouverture sélective des tiroirs

CLASSEMENT SUSPENDUS	NBRE DOSSIERS	L x P x H mm
MEUBLES CLASSEURS		
MC/3T - meuble classeur 3 tiroirs	165 dossiers	470 x 620 x 1010
MC/4T - meuble classeur 4 tiroirs	220 dossiers	470 x 620 x 1310
CRÉDENCES CLASSEURS		
CC/3T - crédence classeur 3 tiroirs	330 dossiers	840 x 620 x 1010
CC/4T - crédence classeur 4 tiroirs	440 dossiers	840 x 620 x 1310

Tarif €
p.28

COLORIS

Unicolore



RAL 7035



RAL 9005





1 TABLE TRB

FAUTEUIL MILES
(voir page 93)

2 CAISSON MOBILE CAISMOB

1 LA TABLE TRB :

- Plateau mélaminé d'épaisseur 18 mm, chants PVC 2 mm
- Structure portante avec cadre métallique fixé sous le plateau
- 4 pieds en métal (section 30 x 30 mm) avec vérins de réglage

TABLES	COLORIS DISPONIBLES :			L x P x H mm
TRB140X80/R - table rectangulaire L.1400 mm	×	×		1400 x 80 x 750
TRB160X80/R - table rectangulaire L.1600 mm	×	×	×	1600 x 80 x 750
TRB180X80/R - table rectangulaire L.1800 mm	×			1800 x 80 x 750

COLORIS

Unicolore

GRIS RAL 7035	IVOIRE RAL 1013	BLANC RAL 9010
------------------	--------------------	-------------------

Tarif € p.34

2 LE CAISSON MOBILE CAISMOB :

- Construction monobloc soudée en tôle d'acier
- Fermeture centralisée serrure à clés
- Poignées à préhension latérale
- Tiroirs sur glissières télescopiques extractible à 100%
- Charge maxi 35kg/tiroir
- 4 roulettes doubles dont 2 avec blocage à l'avant
- 5ème roulette anti-basculement sur tiroir pour DS

CAISSONS MOBILES	L x P x H mm
CAISMOB/3T/DS - 3 tiroirs dont 1 tiroir pour dossiers suspendus	390 x 520 x 600

ACCESSOIRES POUR SERRURES

- A CAISMOB/CLE-PASSE - Clé passe
- B CAISMOB/BARILLET - Barillet + 1 jeu de 2 clés
- C CAISMOB/BARI/CLE - Clé d'extraction pour barillet
- D PLUMIER/CB - Plumier réglable en largeur pour caissons 325/450 x 220 x 25

COLORIS

Unicolore

GRIS RAL 7035	IVOIRE RAL 1013	BLANC RAL 9016
------------------	--------------------	-------------------

Tarif € p.28



A Clé passe

En option : plumier extensible



325 à 450 mm



B Jeu de clé + barillet



C Clé d'extraction pour barillet



Roulettes à l'avant avec système de blocage



Ouverture des tiroirs à 100%



Tiroir pour dossiers suspendus avec une entraxe standard de 33 cm [1] dans la largeur. Grâce au support amovible, il est aussi possible de suspendre des dossiers avec une entraxe de 39 cm dans le sens de la longueur [2].





E1BB



E2B160

BUREAUX :

- Plateaux mélaminés d'épaisseur 18 mm, chants PVC
- Structure portante composée d'un cadre métallique monobloc fixé au préalable sous le plateau
- 4 pieds en métal (section 30 x 30 mm) avec vérins de réglage

CAISSONS SUSPENDUS EN MÉTAL :

- Construction monobloc avec tôle d'épaisseur 7/10e
- Fermeture centralisée par serrure à clés (jeu de 2 clés)
- Poignée à préhension frontale sur toute la longueur
- Tiroirs montés sur glissières à galets, extractibles à 85%
- Charge maxi par tiroir : 12 kg
- Disponibles en 2 ou 3 tiroirs
- Dimensions L.450 x P.785 x H.535 mm

BUREAU + 1 CAISSON	L x P x H mm
1 E2A140 - bureau L.1400 mm + 1 caisson 3 tiroirs	1400 x 800 x 750
2 E2B140 - bureau L.1400 mm + 1 caisson 2 tiroirs	1400 x 800 x 750
3 E2A160 - bureau L.1600 mm + 1 caisson 3 tiroirs	1600 x 800 x 750
4 E2B160 - bureau L.1600 mm + 1 caisson 2 tiroirs	1600 x 800 x 750

BUREAU + 2 CAISSONS	L x P x H mm
5 EIAB - bureau L.1600 mm + 2 caissons de 2 et 3 tiroirs	1600 x 800 x 750
6 EIAA - bureau L.1600 mm + 2 caissons de 3 tiroirs	1600 x 800 x 750
7 E1BB - bureau L.1600 mm + 2 caissons de 2 tiroirs	1600 x 800 x 750

Tarif €
p.28

COLORIS

Unicolore	IVOIRE RAL 1013	GRIS RAL 7035
-----------	--------------------	------------------

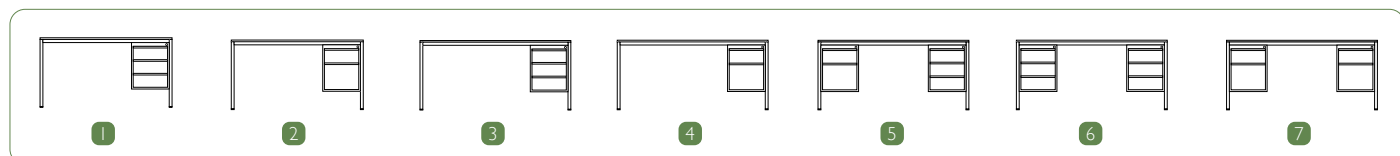



En option : carter permettant de dissimuler la descente de câbles.

7 TERRA/CARTER/B

Bureau droit
TERRA 160/CB

Obturbateur Ø80 mm compatible avec les accessoires électriques ci-dessous (voir p.82) :

En option : goulotte placée sous l'obturbateur pour centraliser les câbles

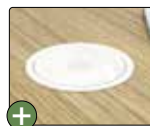

Chargeur Qi sans fil



Bloc prise électrique + chargeur Qi & USB



MOBILIER DE COMPLÈMENT

(voir page 72-75)

Armoires hautes et basses portes rideaux

Caissons mobiles

Tables de réunion



Métallique (voir p.60)

Mélangé



CARACTÉRISTIQUES :

- Plateaux mélaminés d'épaisseur 25 mm, chants PVC 2 mm
- Voile de fond porteur épaisseur 25 mm
- Piètement métallique en « L » (coloris blanc)
- 2 vérins de réglage discret sous chaque pied
- 2 obturbateurs Ø80 mm par bureau (sauf retour indépendant)
- Goulotte passe-câbles en option

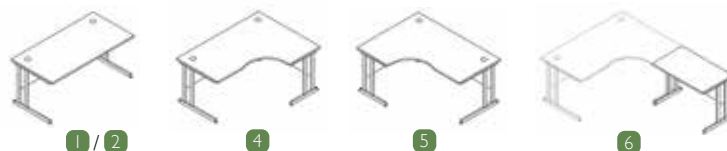

BUREAUX TERRA	L x P x H mm
1 TERRA 160/CB - bureau droit L.1600 mm	1600 x 800 x 720
2 TERRA 180/CB - bureau droit L.1800 mm	1800 x 800 x 720
3 GOULOTTE/50 - goulotte pour câbles et multiprise	500 x 100 x 110

BUREAUX TERRA	L x P x H mm
4 TERRA 160X120D/CB - bureau compact - retour à droite	1600 x 1200 x 720
5 TERRA 160X120G/CB - bureau compact - retour à gauche	1600 x 1200 x 720
6 TERRA 80X60/CB - retour indépendant L.800 mm	800 x 600 x 720
7 TERRA/CARTER/B - carter blanc en option	

COLORIS
Piètement BLANC Plateau CHÊNE BLANCHI

Tarif €
p.28

Armoires & caissons p.72-73

Accessoires p.79-83

Tables de réunion p.74-75





Bureau compact avec retour à gauche + caisson hauteur bureau
PI-160X120G/CB +CAISFIXE/3T/DS

Obtrateur Ø80 mm compatible avec les accessoires électriques ci-dessous (voir p.82) :

En option : goulotte placée sous l'obturateur pour centraliser les câbles

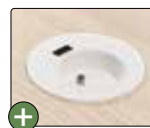

Prise électrique encastrable + USB



Bloc encastrable : prise électrique + USB



MOBILIER DE COMPLÉMENT

(voir page 72-75)

Armoires hautes et basses en mélaminé



Caissons en mélaminé



Tables de réunion



CARACTÉRISTIQUES :

- Plateaux mélaminés d'épaisseur 25 mm, chants PVC 2 mm
- Pieds panneaux mélaminés d'épaisseur 25 mm
- Voile de fond inclus épaisseur 25 mm
- 2 vérins de réglage discret sous chaque pied panneau
- 2 obturateurs Ø80 mm par bureau (sauf retour indépendant)
- Goulotte passe-câbles en option

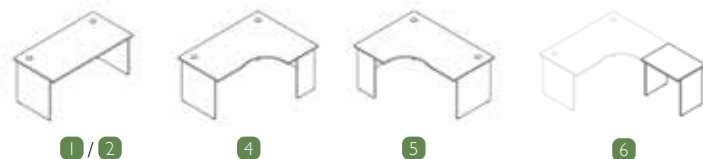

BUREAUX PI	L x P x H mm
1 PI-160/CB - bureau droit L.1600 mm	1600 x 800 x 720
2 PI-180/CB - bureau droit L.1800 mm	1800 x 800 x 720
3 GOULOTTE/50 - goulotte pour câbles et multiprise	500 x 100 x 110

BUREAUX PI	L x P x H mm
4 PI-160X120D/CB - bureau compact - retour à droite	1600 x 1200 x 720
5 PI-160X120G/CB - bureau compact - retour à gauche	1600 x 1200 x 720
6 PI-80X60/CB - retour indépendant L.800 mm	800 x 600 x 720

Tables de réunion p.74-75



Accessoires p.79-83



Armoires & caissons p.72-73



Tarif € p.29

COLORIS

Plateau & pieds panneaux



CHÊNE BLANCHI







Bureau droit L.1800 mm + caisson mobile 3 tiroirs
NUI180 + CAISROUL/3T/DS



Bureau compact + caisson hauteur bureau
NUI60X120D + CAISFIXE/3T/DS



Bureau droit L.1600 mm + voile de fond
NUI160 + NUI60VDF



Bench + écran séparateur en tissu gris
NUI60X164 + NU/ECRAN/BENCH/T/G

MOBILIER DE COMPLÉMENT

(voir page 72-75)

Armoires portes rideaux

Caissons mobiles métalliques (voir p. 60)

Tables de réunion



Goulotte passe-câbles en option



Trappe pour boîtier d'alimentation

CARACTÉRISTIQUES :

- Plateaux mélaminés d'épaisseur 25 mm, chants PVC 2 mm
- Structure portante en métal, époxy laqué blanc :
 - Piètements en « U » (section 40x40 mm) avec vérins de réglage
 - 2 poutres de renfort
- Trappe en métal laqué blanc, intégrée sur chaque plateau
- Options : - goulotte passe-câble en métal blanc laqué
 - écran pour bench en tissu non feu EN1021-I & 2
 - voile de fond

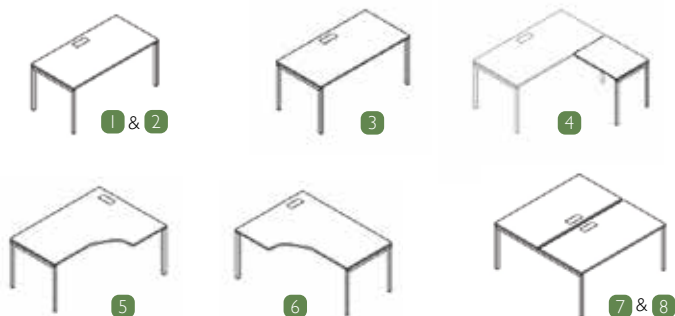

BUREAUX NET-U	L x P x H mm
1 NUI140 - bureau droit L.1400 mm	1400 x 800 x 740
2 NUI160 - bureau droit L.1600 mm	1600 x 800 x 740
3 NUI180 - bureau droit L.1800 mm	1800 x 800 x 740
4 NU80X60 - retour suspendu (droite/gauche)	800 x 600 x 740
5 NUI60X120D - bureau compact + retour à droite	1600 x 1200 x 740
6 NUI60X120G - bureau compact + retour à gauche	1600 x 1200 x 740
7 NUI40X164 - bureau bench pour 2 personnes	1400 x 1640 x 740
8 NUI60X164 - bureau bench pour 2 personnes	1600 x 1640 x 740

OPTIONS POUR BUREAUX NET-U	L x P x H mm
NU/ECR/BENCH/140/TG - écran pour bench 1400 mm - tissu gris	1400 x 22 x 375
NU/ECR/BENCH/160/TG - écran pour bench 1600 mm - tissu gris	1600 x 22 x 375
NUI60VDF - voile de fond pour bureaux 1600 mm	1440 x 16 x 350
NUI180VDF - voile de fond pour bureaux 1800 mm	1640 x 16 x 350
GOULOTTE/50 - goulotte passe-câbles pour bureau compact	500 x 100 x 110
GOULOTTE/110 - goulotte passe-câbles pour bureau droit et bench (x2)	

Tables de réunion p.74-75



Accessoires p.79-83



Armoires & caissons p.72-73



Tarif € p.29

COLORIS

Piètement



Plateau







Bureau droit L.1800 mm + voile de fond + caisson mobile 3 tiroirs
NA180 + NU180VDF + CAISROUL/3T/DS



Bench + écran séparateur en tissu gris
NA160X164 + NU/ECRAN/BENCH160/T/G



+ Goulotte passe-câbles en option



+ Trappe pour boîtier d'alimentation



Bench + écran séparateur en tissu gris
NA160X164 + NU/ECRAN/BENCH160/T/G

MOBILIER DE COMPLÉMENT

(voir page 72-75)

Armoires portes rideaux

Caissons mobiles métalliques (voir p. 60)

Tables de réunion

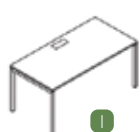

1

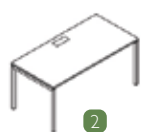

2



3

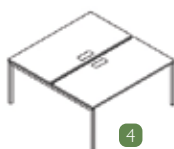

4

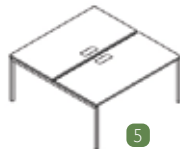

5

CARACTÉRISTIQUES :

- Plateaux mélaminés d'épaisseur 25 mm, chants PVC 2 mm
- Structure portante en métal, époxy laqué blanc :
 - Piètements obliques (section 40x40 mm) avec vérins de réglage
 - 2 poutres de renfort
- Trappe en métal laqué blanc, intégrée sur chaque plateau
- Options : - goulotte passe-câble en métal blanc laqué
 - écran pour bench en tissu non feu EN1021-1 & 2
 - voile de fond

OPTIONS POUR BUREAUX NET-A	L x P x H mm
NU/ECR/BENCH/140/TG - écran pour bench 1400 mm - tissu gris	1400 x 22 x 375
NU/ECR/BENCH/160/TG - écran pour bench 1600 mm - tissu gris	1600 x 22 x 375
NU160VDF - voile de fond pour bureaux 1600 mm	1440 x 16 x 350
NU180VDF - voile de fond pour bureaux 1800 mm	1640 x 16 x 350
GOULOTTE/I10 - goulotte passe-câbles pour bureau droit et bench (x2)	

BUREAUX NET-A	L x P x H mm
1 NA140 - bureau droit L.1400 mm	1400 x 800 x 740
2 NA160 - bureau droit L.1600 mm	1600 x 800 x 740
3 NA180 - bureau droit L.1800 mm	1800 x 800 x 740
4 NA140X164 - bureau bench pour 2 personnes	1400 x 1640 x 740
5 NA160X164 - bureau bench pour 2 personnes	1600 x 1640 x 740

Armoires & caissons p.72-73



Accessoires p.79-83



Tables de réunion p.74-75



Tarif € p.30

COLORIS

Piètements RAL 9016 Plateau BLANC CHÊNE BLANCHI







Pied en frêne massif



Trappe rabattable en métal pour le passage des câbles



Vérins de réglage



Bureau droit
NW160X80/BL

En option : goulotte placée sous la trappe afin de centraliser les câbles électriques, évitant ainsi qu'ils ne tombent au sol



4

CARACTÉRISTIQUES :

- Plateaux mélaminés d'épaisseur 25 mm, chants PVC 2 mm
- Structure portante :
 - Piètements en frêne naturel massif laqué et teinté
 - 2 poutres de renfort en métal 40 x 20 mm
 - Vérins de réglage, course de 10 mm
- Trappe en métal blanc intégrée sur chaque plateau
- Option : goulotte passe-câble en métal blanc



1 & 2



3



5 & 6



7 & 8

BUREAU BENCH NET-WOOD	L x P x H mm
5 NW140X164/BL - bureau bench* pour 2 personnes	1400 x 1640 x 740
6 NW160X164/BL - bureau bench* pour 2 personnes	1600 x 1640 x 740
7 NU/ECR/BENCH/140/TG - écran bench 1400 mm - tissu gris	1400 x 20 x 375
8 NU/ECR/BENCH/160/TG - écran bench 1600 mm - tissu gris	1600 x 20 x 375

* Le bureau bench est fourni avec 2 goulottes L110 cm

BUREAUX DROITS NET-WOOD	L x P x H mm
1 NW140X80/BL - bureau droit L 1400 mm	1400 x 800 x 740
2 NW160X80/BL - bureau droit L 1600 mm	1600 x 800 x 740
3 NW180X80/BL - bureau droit L 1800 mm	1800 x 800 x 740
4 GOULOTTE/110 - option goulotte passe-câbles pour bureaux droits	

Tables de réunion
p.74-75



Accessoires
p.79-83



Armoires & caissons
p.72-73



Tarif €
p.31

COLORIS

Piètement



FRÊNE

Plateau



BLANC





Bureau droit + retour suspendu + caisson
NOI160/CB + NO80X60 + CAISROUL3T/DS



Bureau droit L1600 mm
+ voile de fond
NOI160 + NUI160VDF

CARACTÉRISTIQUES :

- Plateaux mélaminés d'épaisseur 25 mm, chants PVC 2 mm
- Structure portante en métal, époxy laqué blanc :
 - Piètements en « O » (section 40x40 mm) avec vérins de réglage
 - 2 poutres de renfort
- Trappe en métal blanc laquée, intégrée sur chaque plateau
- Option : - goulotte passe-câble en métal blanc
- voiles de fond



Goulotte passe-câbles en option



Trappe pour boîtier d'alimentation

MOBILIER DE COMPLÉMENT

(voir page 72-75)

Armoires portes rideaux



Caissons mobiles métalliques (voir p.60)



Tables de réunion

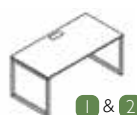

1 & 2



3



4

BUREAUX NET-O	L x P x H mm
1 NOI140 - bureau droit L.1400 mm	1400 x 800 x 740
2 NOI160 - bureau droit L.1600 mm	1600 x 800 x 740
3 NOI180 - bureau droit L.1800 mm	1800 x 800 x 740
4 NO80X60 - retour suspendu (droite/gauche)	800 x 600 x 740
NUI160VDF - voile de fond pour bureaux 1600 mm	1440 x 16 x 350
NUI180VDF - voile de fond pour bureaux 1800 mm	1640 x 16 x 350
GOULOTTE/I110 - goulotte pour câbles et multiprise	1100 x 100 x 110

COLORIS

Piètement



Plateau



Tarif € p.30



Armoires & caissons p.72-73



Accessoires p.79-83



Tables de réunion p.74-75





1 UPI 160/CB



2 SEAT-UP

BUREAUX RÉGLABLES EN HAUTEUR :

- Plateau mélaminé d'épaisseur 25 mm, chants PVC 2 mm
- Trappe et goulotte passe-câbles fournies
- Structure métallique portante blanc laqué
- Pieds en «T» réglables par motorisation électrique
- Commande électrique en façade (droite/gauche)
- Charge maxi : 100 kg
- Livré avec câble d'alimentation de 3 m



+ Réglage de la hauteur par commande électrique



+ Trappe en métal blanc inclus



+ Goulotte passe-câbles en option



1

BUREAU UP + TABOURET		L x P x H mm
1	UPI 160 - bureau réglable en hauteur	1600 x 800 x 705/1185
2	SEAT-UP - tabouret assis-debout	310 x 320 x 570/770

Tables de réunion p.74-75



Accessoires p.79-83



Armoires & caissons p.72-73



Tarif € p.31

COLORIS

Piètement RAL 9016 Plateau BLANC CHÊNE BLANCHI



CAISSONS EN MÉLAMINÉ :

- Caissons mobiles ou fixes en mélaminé
- Tiroirs avec façade en mélaminé, montés sur glissières à galets
- Fermeture centralisée par serrure à clés
- Poignées en métal blanc laqué



CAISROUL/3T/DS - MOBILE



CAISFIXE/3T/DS - FIXE

COLORIS



Tarif €
p.32

CAISSONS EN MÉLAMINÉ

L x P x H mm

CAISROUL/3T/DS - caisson mobile 3 tiroirs (dont 1 pour dossiers suspendus) 415 x 500 x 638

CAISFIXE/3T/DS - caisson fixe hauteur bureau 3 tiroirs (dont 1 pour dossiers suspendus) - prof. 600 mm 430 x 600 x 720/740

PLUMIER/CB - Plumier pour caissons 325/450 x 220 x 25

Caissons mobiles métalliques

(voir page 60)



NUAH



NUAB

ARMOIRES EN MÉLAMINÉ:

- Structure en mélaminé d'épaisseur 18 et 25 mm
- Étagères en mélaminé d'épaisseur 18 mm réglables au pas de 32 mm
- Portes en mélaminé d'épaisseur 18 mm
- Serrure à clés 3 points (jeu de 2 clés)
- Poignées blanches en métal
- 4 patins avec vérins de réglage

ARMOIRES EN MÉLAMINÉ

L x P x H mm

NUAB - armoire basse + 2 étagères 800 x 425 x 1145

NUAH - armoire haute + 4 étagères 800 x 425 x 1895

COLORIS



Tarif €
p.32

ARMOIRES À RIDEAUX

- Construction monobloc en tôle d'acier robuste ép. 8/10e et 10/10e
- Portes à rideaux en PVC rigides non feu (classe M1)
- Rideaux à ouverture totale avec glissement silencieux
- Rail de glissière en polypropylène résistant à l'usure
- Fermeture 1 point par serrure à clés, poignée intégrée
- Système de fermeture anti-intrusion (crochetage impossible)
- Étagères pour dossiers suspendus avec ergots d'accrochage intégrés
- Étagères réglables au pas de 50 mm, épaisseur 8/10e
- Charge maxi 50 kg/étagère
- Armoire basse 2 étagères :
 - Dossiers suspendus sur les 3 niveaux de rangement
- Armoire haute 4 étagères :
 - Dossiers suspendus sur les 5 niveaux de rangement



ARMOIRES À RIDEAUX

L x P x H mm

AB120PRV-M - armoire basse portes rideaux 1200 x 450 x 1050

AH120PRV-M - armoire haute portes rideaux 1200 x 450 x 1950

COLORIS



Tarif €
p.27



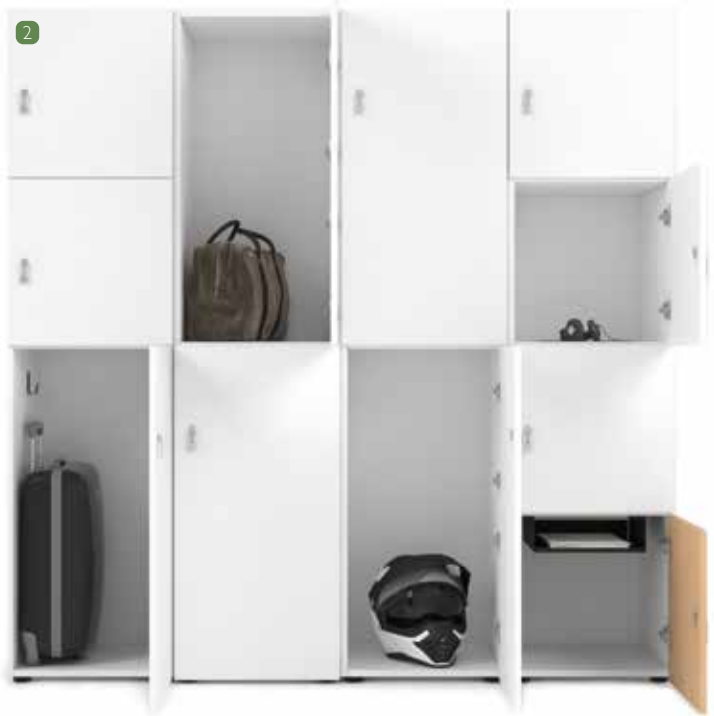

CARACTÉRISTIQUES :

- Structure, portes et étagères en mélaminé d'épaisseur 18 mm
- Serrure à clés 1 point (jeu de 2 clés dont 1 pliable)
- Ouverture des portes à 100°
- 4 patins avec vérins de réglage
- Patères double tête en version 2 et 3 cases
- À assembler; armoire livrée en plusieurs colis

DÉSIGNATION	L x P x H mm	CORPS en Blanc	CORPS en Chêne Blanc
1 Casier 1 colonne de 2 cases	450 x 500 x 1820	452W/BL/COLORIS	452W/CB/COLORIS
2 Casier 1 colonne de 3 cases	450 x 500 x 1820	453W/BL/COLORIS	453W/CB/COLORIS
3 Casier 1 colonne de 4 cases	450 x 500 x 1820	454W/BL/COLORIS	454W/CB/COLORIS

Tarif €
p.32

COLORIS

Corps BLANC CHÊNE BLANCHI Portes BLANC CHÊNE BLANCHI ANTHRACITE





TABLE HAUTE NET-WOOD

- Plateaux mélaminés d'ép. 25 mm
- Chants PVC 2 mm
- Structure portante :
 - Piètements en frêne naturel massif laqué et teinté
 - Vérins de réglage
 - Poutres de renfort

TABLE HAUTE NET-WOOD L x P x H mm

NW/H/160/BL - table haute 160 x 70 cm 1600 x 700 x 1050

COLORIS

Piètement  Plateau 
FRÊNE BLANC

Tarif €
p.33



TABLE HAUTE NET-U

- Plateau mélaminé d'épaisseur 25 mm, chants PVC 2 mm
- Structure portante en métal, époxy laqué blanc :
 - Piètements en « U » (section 40x40 mm) avec vérins de réglage
 - Poutres de renfort + jonction centrale

TABLE HAUTE NET-U L x P x H mm

NU160X70/HAUTE - table haute NET-U 160 x 70 cm 1600 x 700 x 1050

COLORIS

Piètement  Plateau  
RAL 9016 BLANC CHÊNE BLANCHI

Tarif €
p.33

TABLE HAUTE MEET

- Plateaux mélaminés d'épaisseur 25 mm
- Chants PVC 2 mm
- Pieds panneaux d'épaisseur 18 mm
- Support pieds en métal

TABLE HAUTE MEET L x P x H mm

MEET160X70/HAUTE - table haute - blanc 1600 x 700 x 1050

COLORIS

Piètement & plateau 
BLANC

Tarif €
p.33

NOUVEAUTÉS



NU160X70/HAUTE



MEET160X70/HAUTE





TABLES RECTANGULAIRES & CARRÉES :

- Plateaux mélaminés d'épaisseur 25 mm, chants PVC 2 mm
- Pieds en « U » (section 40 x 40 mm) avec vérins de réglage
- 2 poutres de renfort

TABLES RONDES & OVALES :

- Plateaux mélaminés d'épaisseur 25 mm, chants PVC 2 mm
- Structure portante en métal
- Pieds tube diamètre 50 mm avec vérins de réglage

TABLES DE RÉUNION - NET	L x P x H mm
1 NU80X80-REU - table de réunion carrée	800 x 800 x 740
2 NU180X80-REU - table de réunion rectangulaire	1800 x 800 x 740

TABLES DE RÉUNION - MEET	L x P x H mm
3 MEET/RONDE/100 - table de réunion ronde 1m00	Ø 1000 x 720
4 MEET/RONDE/120 - table de réunion ronde 1m20	Ø 1200 x 720
5 MEET/OVALE/200 - table de réunion ovale 2m00	2000 x 1000 x 720

Tarif € p.33

COLORIS
 Piètement RAL 9016 Plateau BLANC CHÊNE BLANCHI

TABLES LAVEZZI



Table LAVEZZI-160X80/B



+ Chant en aile d'avion finition bois multiplis



+ Pieds équipés de patins anti-dérapants



Table LAVEZZI-80X80/B

TABLES DE RÉUNION	L x P x H mm
LAVEZZI-80X80/B - table carré - plateau MDF blanc	800 x 800 x 750
LAVEZZI-160X80/B - table rectangulaire - plateau MDF blanc	1600 x 800 x 750

Tarif € p.33

COLORIS
 Piètement BOIS Plateau BLANC

CARACTÉRISTIQUES :

- Plateau MDF blanc avec bords arrondis
- Chant en aile d'avion finition bois multiplis
- Structure portante en hêtre massif
- Section 60 x 30 mm
- Pieds fuselés en hêtre massif
- Patins anti-dérapants





Installation simple, rapide et sans effort
TMR/160X80/R

TABLES MOBILES À PLATEAU RABATTABLE

- Plateaux mélaminés d'épaisseur 25 mm, chants PVC 2 mm
- Piètement et structure en métal, finition époxy
- 4 roulettes multidirectionnelles silencieuses, Ø 75 mm avec frein
- Système de verrouillage du plateau

TABLES MOBILES RABATTABLES	L x P x H mm
TMR/120X80/R - table mobile 120 x 80 cm	1200 x 800 x 720
TMR/140X80/R - table mobile 140 x 80 cm	1400 x 800 x 720
TMR/160X80/R - table mobile 160 x 80 cm	1600 x 800 x 720
TMR/160X80/DL - table mobile demi-lune 160 x 80 cm	1600 x 800 x 720

COLORIS

Piètements	NOIR	CHROME	ALU	BLANC			
Plateaux	HÊTRE	MERISIER	ÉRABLE	WENGÉ	FRÊNE	GRIS	BLANC



Stockage optimisé

Tarif €
p.33

TABLES PLIANTES



TPI60X80/G/G



TPI60X80/H/N



Système autobloquant lors du dépliage



90 mm de hauteur en position repliée



Tampons de protection

CARACTÉRISTIQUES :

- Plateaux mélaminés d'épaisseur 18 mm, chants PVC de 3 mm
- Cadre et traverse en tube carré 30x30 mm
- Piètement en tube carré 30x30 mm équipé de vérins de réglage
- Mécanisme autobloquant lors du dépliage des piètements
- 4 tampons de protection protégeant les tables lors de l'empilage
- Hauteur en position repliée : 90 mm

TABLES PLIANTES	PLATEAU ET PIÈTEMENT GRIS	PLATEAU HÊTRE / PIÈTEMENT NOIR	L x P x H mm
Table pliante rectangulaire 1m40	TPI40X80/G/G	TPI40X80/H/N	1400 x 800 x 720
Table pliante rectangulaire 1m60	TPI60X80/G/G	TPI60X80/H/N	1600 x 800 x 720

COLORIS

Plateau	HÊTRE	OU	GRIS
Piètement	RAL 9005		RAL 7035

Tarif €
p.34

Chariot pour tables pliantes
Charge maximale : 400 kg
Dim. utiles du cadre : 1600 x 700 mm
réf. CHARIOT

Tarif €
p.34





1
Plateau hêtre & piètement peint noir
TPI60X70-PTI/H/N



2
Plateau hêtre & piètement peint alu
TPI60X70-PTI/H/ALU



3
Plateau hêtre & piètement chromé
TPI60X70-PTI/H/CHR



4
Plateau blanc & piètement chromé
TPI60X70-PTI/B/CHR



+
Système autobloquant lors du dépliage



+
Tampons de protection lors de l'empilage des tables. À droite, tampon avec surélévation pour les tables 140 x 70 cm.

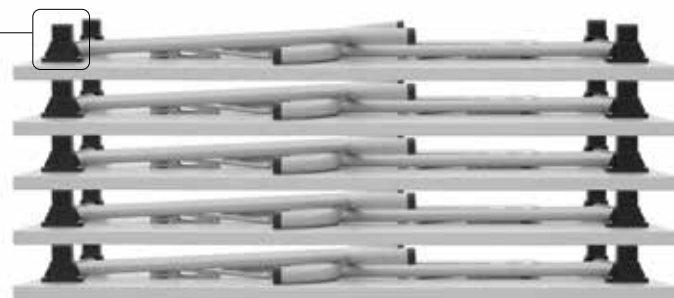

En position repliée, hauteur d'encombrement des tables 140x70 cm : 110 mm

CARACTÉRISTIQUES :

- Plateaux mélaminés d'épaisseur 25 mm, chants PVC de 2 mm
- Piètement en tube rond :
 - 2 barres verticales : Ø25 mm
 - Pied incurvé & barre horizontale : Ø32 mm
- Pieds incurvés équipés de vérins de réglage
- Mécanisme autobloquant lors du dépliage des piètements
- 4 tampons de protection lors de l'empilage des tables
- Hauteur en position repliée :
 - 110 mm pour les tables 140x70 cm
 - 90 mm pour les tables 160x70 cm

DÉSIGNATION	1 PLATEAU HÊTRE PIÈTEMENT NOIR	2 PLATEAU HÊTRE PIÈTEMENT ALU	3 PLATEAU HÊTRE PIÈTEMENT CHROMÉ	4 PLATEAU BLANC PIÈTEMENT CHROMÉ	L x P x H mm
Table pliante 140 x 70 cm	TPI40X70-PTI/H/N	TPI40X70-PTI/H/ALU	TPI40X70-PTI/H/CHR	TPI40X70-PTI/B/CHR	1400 x 700 x 720
Table pliante 160 x 70 cm	TPI60X70-PTI/H/N	TPI60X70-PTI/H/ALU	TPI60X70-PTI/H/CHR	TPI60X70-PTI/B/CHR	1600 x 700 x 720

Tarif € p.34

COLORIS

Piètements  NOIR  ALU  CHROME Plateaux  HÊTRE  BLANC



TRB140X80/R/H/N



TRB120X60/TR/H/N



TRB160X80/RD/H/N

AGENCEMENTS POSSIBLES

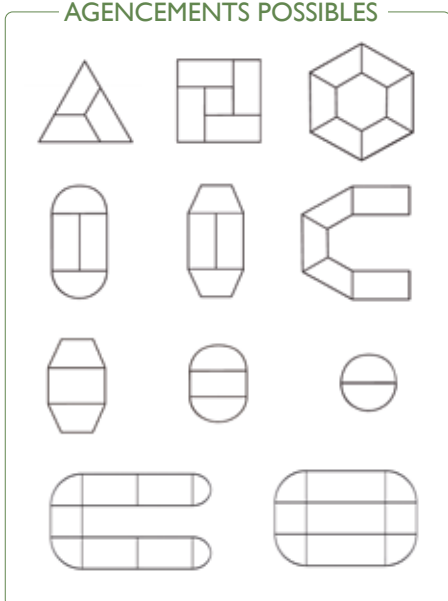

TRB160X80/R/G/G

CARACTÉRISTIQUES :

- Plateaux mélaminés d'épaisseur 18 mm, chants PVC 2 mm
- Structure portante avec cadre métallique fixé sous le plateau
- 4 pieds en métal (section 30 x 30 mm) avec vérins de réglage

DÉSIGNATION	PLATEAU GRIS PIÈTEMENT GRIS	PLATEAU HÊTRE PIÈTEMENT NOIR	PLATEAU IVOIRE PIÈTEMENT IVOIRE	PLATEAU BLANC PIÈTEMENT BLANC	L x P x H mm
TABLES CARRÉES					
Table carrée 80 x 80 cm	TRB80X80/C/G/G	TRB80X80/C/H/N	-	-	800 x 800 x 750
TABLES RECTANGULAIRES					
Table rectangulaire 120 x 60 cm	TRB120X60/R/G/G	TRB120X60/R/H/N	-	-	1200 x 600 x 750
Table rectangulaire 120 x 80 cm	TRB120X80/R/G/G	TRB120X80/R/H/N	-	-	1200 x 800 x 750
Table rectangulaire 140 x 80 cm	TRB140X80/R/G/G	TRB140X80/R/H/N	TRB140X80/R/I/I	-	1400 x 800 x 750
Table rectangulaire 160 x 80 cm	TRB160X80/R/G/G	TRB160X80/R/H/N	TRB160X80/R/I/I	TRB160X80/R/B/B	1600 x 800 x 750
Table rectangulaire 180 x 80 cm	TRB180X80/R/G/G	TRB180X80/R/H/N	-	-	1800 x 800 x 750
Table rectangulaire 200 x 80 cm	TRB200X80/R/G/G	TRB200X80/R/H/N	-	-	2000 x 800 x 750
TABLES TRAPÉZOÏDALES					
Table trapézoïdale L120 cm - côté : 60 cm	TRB120X60/TR/G/G	TRB120X60/TR/H/N	-	-	1200 x 520 x 750
Table trapézoïdale L160 cm - côté : 80 cm	TRB160X80/TR/G/G	TRB160X80/TR/H/N	-	-	1600 x 693 x 750
TABLES DEMI-LUNES					
Table demi-lune 120 x 60 cm	TRB120X60/RD/G/G	TRB120X60/RD/H/N	-	-	1200 x 600 x 750
Table demi-lune 160 x 80 cm	TRB160X80/RD/G/G	TRB160X80/RD/H/N	-	-	1600 x 800 x 750
TABLE QUART DE LUNE NOUVEAUTÉS					
Table quart de lune 80 x 80 cm	-	TRB80X80/QR/H/N	-	-	800 x 800 x 750

COLORIS STANDARDS

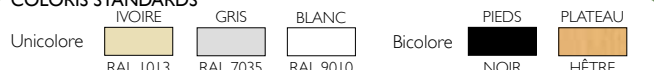

Tarif €
p.34

COLORIS SUR DEMANDE

Voir nuancier des
tables TMR page 76



TABLEAUX LAQUÉS BLANCS :

- Fond magnétique en tôle d'acier laquée blanche
- Cadre en aluminium anodisé strié (24 mm)
- Fixations murales invisibles (visserie fournie pour mur dur)

Tarif €
p.35



TABLAQ100X150

DÉSIGNATION	L x P x H mm
TABLAQ60X90 - tableau mural laqué L900 mm	900 x 12 x 600
TABLAQ90X120 - tableau mural laqué L1200 mm	1200 x 12 x 900
TABLAQ90X180 - tableau mural laqué L1800 mm	1800 x 12 x 900
TABLAQ100X150 - tableau mural laqué L1500 mm	1500 x 12 x 1000

Nous consulter pour d'autres dimensions



Fixations invisibles en façade



+



Auget porte-marqueurs

VITRINES INTÉRIEURES / EXTÉRIEURES :

- Fond magnétique en tôle d'acier laquée blanche
- Porte en verre sécurit à ouverture droite ou gauche
- Cadre en aluminium anodisé avec serrure latérale à clés
- Versions extérieures étanches et sans condensation

Tarif €
p.35

DÉSIGNATION	L x P x H mm
VITRINEPBE/4/FT - Vitrine porte battante - 4 x A4 - intérieur & extérieur	500 x 52 x 700
VITRINEPBE/6/FT - Vitrine porte battante - 6 x A4 - intérieur & extérieur	710 x 52 x 700
VITRINEPBE/9/FT - Vitrine porte battante - 9 x A4 - intérieur & extérieur	710 x 52 x 980
VITRINEPC/15/FT - Vitrine portes coulissantes - 15 x A4 - intérieur - fond tôle	1130 x 50 x 980
VITRINEPC/FL/15 - Vitrine portes coulissantes - 15 x A4 - intérieur - fond liège	1130 x 50 x 980



VITRINEPB/9/FT



PAPERBOARD/FT
(bloc de 30 feuilles fournies)



TABLEAU/LIEGE/90

CHEVALET :

- Piètement tripode en acier (auget intégré)
- Pied arrière télescopique avec système de retenue
- Barrette presse-papier; fixations toutes types de recharges
- Format maximum du papier 65 x 100 cm

Tarif €
p.35

CHEVALETS	L x P x H mm
PAPERBOARD/FT - fond tôle laquée blanche + potences	665 x 700 x 1860

TABLEAUX EN LIÈGE :

- Fond en liège aggloméré
- Cadre en aluminium anodisé strié (24 mm)
- Fixations murales invisibles (visserie fournie pour mur dur)

Tarif €
p.35

DÉSIGNATION	L x P x H mm
TABLEAU/LIEGE/60 - tableau en liège 600 x 900 mm	908 x 15 x 608
TABLEAU/LIEGE/90 - tableau en liège 900 x 1200 mm	1208 x 15 x 908





PORTE-MANTEAUX :

- Porte-manteaux tubulaire époxy gris
- 5 têtes en plastique noir + 5 crochets
- Base pour 4 parapluies
- Bac de réception Ø 450 mm.

PORTE-MANTEAUX	L x P x H mm
AC24 - porte-manteaux 5 têtes	Ø 450 x H.1730

Tarif €
p.36

Tarif €
p.36



PATÈRE MAGNÉTIQUE :

- Fixation sur tout support métallique
- Aucune opération de perçage requise
- Support ABS, charge maximale 12 kg
- Coloris noir uniquement

PATÈRE MAGNÉTIQUE	L x H mm
PAT/MAGN - patère magnétique noire	80 x 100



2



3



4

LES CORBEILLES :

Corbeille de bureau en plastique :

- Corps ajouré en polypropylène noir avec bord de préhension
- Capacité 16 litres

Corbeille de bureau métal :

- Corps en métal noir avec bord de préhension
- Capacité 15 litres

Corbeille de bureau en inox :

- Corbeille en inox AISI 430 brillant, capacité 16 litres
- Seau intérieur en plastique noir et anneau couvre-sac

Tarif €
p.36

CORBEILLES	L x P x H mm
2 5000 - corbeille de bureau 16L - noir	Ø 300 x 317
3 CORBEILLE/METAL/15 - corbeille en métal 15L - noir	Ø 255 x 305
4 POUB/PAPCO/OX/16L - corbeille en Inox 16L	Ø 260 x 440



1

Tarif €
p.36

HORLOGE :

- Mécanisme à quartz
- Lisibilité à 25 mètres
- Système silencieux de la trotteuse
- 1 pile LR6/AA 1,5 V (non fournie)
- Cadre noir, fond blanc

HORLOGE

1 HORLOGE/ORI - horloge murale diamètre 255 mm



6



5

LAMPES SUCCESS : lampe de type industriel à bras universel, permettant de maintenir l'abat-jour parallèle au plan de travail.

- 2 bras articulables et pivotants, interrupteur sur la tête
- Socle Ø 200 mm
- Matériau : aluminium & acier
- 2 coloris : noir ou chromé
- Ampoule LED 8W / 750 Lm (version en noir)
- Ampoule LED 11W / 1000 Lm (version chromée)
- Durée ampoule : 30 000 h

Tarif €
p.37

LAMPES SUCCESS (ampoules LED fournies)	BRAS
5 SUCCESS/NOIR - lampe LED 8 W / 750 Lm - noir	L.660 mm
6 SUCCESS/CHROME - lampe LED 11 W / 1000 Lm - chromé	L.800 mm





CARACTÉRISTIQUES :

- Construction monobloc en tôle d'acier
- Corps d'épaisseur 8/10e et 10/10e, portes en 8/10e
- Fermeture 1 point par morillon porte-cadenas ou serrure à clés
- Portes montées sur pivots, indégondables en position ouverte ou fermée
- Renfort de porte vertical ou horizontal suivant le modèle
- Ouverture de porte à 110°
- 2 butées en caoutchouc anti-bruit par porte
- Toit incliné 24°
- Signalétiques (Ø100 mm) fournies selon le modèle
- Ouverture rectangulaire avec ou sans couvercle anti-odeur
- Bande en caoutchouc noir autour de l'ouverture
- Pieds soudés en acier peints avec traitement anti-corrosion
- Vérins de réglage en plastique noir 30 x 30 mm, course de 18 mm
- 4 trous (Ø 6mm avec inserts noirs) de chaque côté pour solidariser les bornes
- Trous (Ø 7mm) au dos pour fixation murale ou configuration dos à dos
- Peinture époxy durable et résistante aux chocs

1 BORNES DE TRI SÉLECTIF :

- Existe en version 1, 2 ou 3 colonnes avec ou sans trappe
- Dim. hors tout : L400/800/1200 x P450 x H1222 mm
- Dim. de la porte : L349 x P19 x H818 mm
- Hauteur des pieds : 122 mm
- 1 trappe par colonne dont l'ouverture fait 226 x 216 mm
- 2 possibilités de collecteur intérieur au choix (cf visuel p. 2) :
- Bac de 70L en acier galvanisé : L296 x P408 x H700 mm
- Support télescopique pour sac poubelle de 120L max

2 COLLECTEUR PILES/AMPOULES :

- Existe uniquement en version 1 colonne/porte
- Dim. hors tout : L400 x P450 x H1222 mm
- Hauteur des pieds : 122 mm
- 4 trappes dont l'ouverture fait 98 x 148 mm
- 2 bacs de 29 litres en acier galvanisé avec séparation centrale
- Dim du bac : L296 x P408 x H300 mm
- Dim. de la porte : L349 x P19 x H818 mm

BORNE DE TRI SUR PIEDS - 1 PORTE	VOLUME TOTAL	SANS TRAPPE	AVEC TRAPPE	L x P x H mm
Borne avec 1 bac 70L	70L	ECOTRI-A1/120L-B	ECOTRI-B1/120L-B	400 x 450 x 1222
Borne avec 1 support télescopique pour sac 120L	120L	ECOTRI-A1/120L-T	ECOTRI-B1/120L-T	400 x 450 x 1222
BORNE DE TRI SUR PIEDS - 2 PORTES	VOLUME TOTAL	SANS TRAPPE	AVEC TRAPPES	L x P x H mm
Borne avec 2 bacs de 70L	140L	ECOTRI-A2/240L-BB	ECOTRI-B2/240L-BB	800 x 450 x 1222
Borne avec 1 bac 70L + 1 support télescopique pour sac 120L	190L	ECOTRI-A2/240L-BT	ECOTRI-B2/240L-BT	800 x 450 x 1222
Borne avec 2 supports télescopiques pour sac 120L	240L	ECOTRI-A2/240L-TT	ECOTRI-B2/240L-TT	800 x 450 x 1222
BORNE DE TRI SUR PIEDS - 3 PORTES	VOLUME TOTAL	SANS TRAPPE	AVEC TRAPPE	L x P x H mm
Borne avec 3 bacs 70L	210L	ECOTRI-A3/360L-BBB	ECOTRI-B3/360L-BBB	1200 x 450 x 1222
Borne avec 2 bacs 70L + 1 support télescopique pour sac 120L	260L	ECOTRI-A3/360L-BBT	ECOTRI-B3/360L-BBT	1200 x 450 x 1222
Borne avec 1 bac 70L + 2 supports télescopiques pour sac 120L	310L	ECOTRI-A3/360L-BTT	ECOTRI-B3/360L-BTT	1200 x 450 x 1222
Borne avec 3 supports télescopiques pour sac 120L	360L	ECOTRI-A3/360L-TTT	ECOTRI-B3/360L-TTT	1200 x 450 x 1222
COLLECTEUR DE PILES & AMPOULES - 1 PORTE	AVEC 4 TRAPPES			L x P x H mm
Collecteur avec 2 bacs de 29 litres avec séparateur central	ECOTRI-B/COLLETEUR			400 x 450 x 1222

Tarif €
p.36

16 couleurs
au choix p. 163



LAMPE AVEC CHARGEUR USB

- Bras & tête inclinables
- Interrupteur tactile sur socle
- 4 intensités d'éclairage
- 3 niveaux de températures de couleurs
- Chargeur smartphone port USB-A (5V,1A)
- Socle Ø 150 mm
- Matière : plastique ABS
- Durée ampoule : 40 000 h



Lampe équipée d'un port USB permettant la recharge de votre smartphone

LAMPES SUR SOCLE (ampoules LED fournies)

BRAS

LAMPE-USB/NOIR - lampe LED 4,2 W / 400 Lumens - noir

L.520 mm

Tarif €
p.37

BLOC MULTIPRISE + 2 PRISES RJ45

- 3 prises électriques avec mise à la terre + 2 x RJ45 cat. 6
- À installer dans un top access ou à fixer au mur
- Puissance maximale 3400W
- IP 20, tension 230V, 16A
- Dimensions : L.235 x P.63 x H.50 mm
- Finition Alu
- Cordon d'alimentation de 3m, à commander séparément

DÉSIGNATION

BLOC-ALIM/3P+2RJ45 - Bloc multiprise 3 PE+T + 2 ports RJ45 cat.6

BLOC-ALIM/CABLE-3M - câble d'alimentation 3m00

NOUVEAUTÉS

4 ports RJ45
catégorie 6
(2 entrées / 2 sorties)

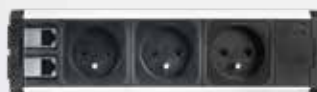

Tarif €
p.37

PRISE ÉLECTRIQUE ENCASTRABLE + CHARGEUR USB

- 1 prise électrique avec mise à la terre
- Chargeur USB-A : 5V - 2A max.
- Diamètres d'encastrement : 60 ou 80 mm (avec adaptateur)
- Longueur du cordon d'alimentation : 1m80
- Puissance maximale 3400W
- IP 20, tension 230V, 16A
- Coloris : blanc

NOUVEAUTÉS

DÉSIGNATION

TOPACCESS/ROUND/B - prise électrique encastrable + chargeur USB

Tarif €
p.37

PRISE ENCASTRABLE + CHARGEUR USB + RJ45

- 2 clapets de protection coulissant
- 1 prise électrique avec mise à la terre
- 1 port USB-A + 1 port RJ45
- Diamètre d'encastrement : 80 mm
- Cordon d'alimentation de 2m
- Coloris : blanc

TOP ACCESS ENCASTRABLE

TOPACCESS/SLIDE/B - Prise électrique + USB + RJ45

Tarif €
p.37



SUPPORTS ÉCRAN POUR BUREAUX

- Bras réglable en hauteur et rotatif
- Pour écrans normes VESA 75 ou VESA 100
- Écran réglable en inclinaison et en rotation
- 2 types de montage : avec pince ou oeillet
- Épaisseur du bureau pour serrage : min.13 / max.44 mm
- Protection du plateau grâce à 1 platine silicone
- Fourni avec des pinces pour le passage des câbles
- Coloris blanc

Tarif €
p.37

SUPPORTS ÉCRANS

SUPPORTS ÉCRANS	Taille écran	Charge maxi.
SUPPORT/1XECRAN/B - support 1 écran	-	12,5 kg
SUPPORT/2XECRAN/B - support 2 écrans	max 27"	10 kg/bras



CHARGEUR QI POUR SMARTPHONES + PRISE ÉLECTRIQUE + 2 PORTS USB

- Chargeur Qi sans fil, puissance max. 10W
- 1 prise électrique avec mise à la terre
- Chargeur 2 ports USB (5V, 3A)
- Types de port : 1 port USB-A + 1 port USB-C
- Cordon d'alimentation de 1m90
- Type d'installation : fixation à pince (épaisseur du plateau : min. 10 mm / max 36 mm)
- Puissance maximale 3400W
- IP 20, tension 230V, 16A
- Dimensions : L.120 x P.70 x H.60 mm
- Coloris : blanc

DÉSIGNATION

TOPACCESS/STONE/B - Prise électrique +2 ports USB (A+C)

Tarif €
p.37



NOUVEAUTÉS



Chargeur Qi sans fil
Puissance max. 10W

CHARGEUR QI ENCASTRABLE

- Témoin lumineux LED lors du chargement
- Puissance : entrée DC 5V 2A, sortie 5W max 1A
- Diamètre d'encastrement : 80 mm
- Fourni avec 1 cordon d'alimentation de 2m

CHARGEUR SANS FIL QI

TOPACCESS/QI/B - chargeur Qi sans fil - blanc

Tarif €
p.37



Permet de recharger les smartphones par simple contact (norme Qi)



Les ÉCRANS DE PROTECTION COVID-19 sont une des mesures barrières qui vous permettent pour protéger les opérateurs, visiteurs et tous ceux qui, pour travailler, sont en contact direct avec le public.

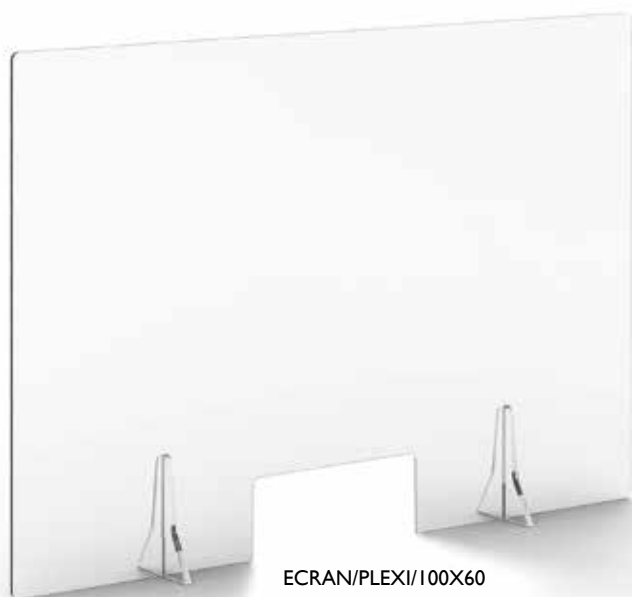

ECRAN/PLEXI/100X60

Écrans de protection en PLEXIGLASS épaisseur standard 4mm
Pieds peu encombrants sur les plans de travail - 12cm

Les ÉCRANS BARRIÈRES sont en plexiglass transparent et s'adaptent sur toutes les surfaces grâce à leurs pieds emboîtables à poser. Ils sont donc très faciles à placer sur les banques l'accueil, comptoirs, les bureaux et les différentes tables (réuniono, cafétéria, etc.). Les écrans sont 100% recyclables et facile à nettoyer avec n'importe quel désinfectant.

ÉCRANS BARRIÈRES :

- Écrans barrières de protection en plexiglass d'épaisseur 4 mm
- Coloris transparent en stock uniquement
- Passe document sous l'écran de protection (découpe 25x10cm pour feuille A4)
- Système autonome pour bureaux, banque d'accueil, tables de réunion
- Écologique : écrans 100% recyclables
- Facile d'entretien et résiste aux produits désinfectants (eau de javel, gel hydroalcoolique, lingettes nettoyantes)

DÉSIGNATION L x P x H mm

ECRAN/PLEXI/100X60 - écran barrière en plexiglass L100 cm 1000 x 120 x 600

Tarif €
p.35



2



1



3

Connecteur droit



4

Connecteur d'angle

CLOISONS ACOUSTIQUES :

- Panneau acoustique double face
- Garnissage de mousse acoustique et revêtu de tissu gris
- Tissu non feu EN1021-1 & EN1021-2 (normes Européennes)
- Disponible sur pieds (x4) ou sur roulettes (x4)
- Cloison homologuée acoustique conformément aux normes Européennes :
 - EN ISO 354:2004
 - EN ISO 11654:1998

RÉFÉRENCES - DÉSIGNATIONS L x P x H mm

1 SILENT/FIX80X160/G - cloison sur pieds 800 x 36 x 1590

2 SILENT/MOB80X160/G - cloison sur roulettes 800 x 36 x 1630

3 CONNECT/DROIT/BL - connecteurs droits en métal blanc (x2)

4 CONNECT/ANGLE90/BL - connecteurs d'angle 90° en métal blanc (x2)

COLORIS

Tissu

GRIS

Tarif €
p.35

NORMES

EN1021-1
EN1021-2

EN ISO 354:2004
EN ISO 11654:1998



Un mobilier d'accueil compact et passe-partout, adapté aux espaces restreints

LE CANAPÉ KOS



CARACTÉRISTIQUES :

- Revêtement simili-cuir non feu
- Hauteur d'assise 46 cm
- Structure en bois
- Garnissage en mousse forte densité
- Patins en plastique noir

CANAPÉ KOS	L x P x H mm
KOS-1/N - chauffeuse 1 place, simili-cuir noir	700 x 650 x 760
KOS-2/N - canapé 2 places, simili-cuir noir	1200 x 650 x 760

Tarif €
p.38

COLORIS
Simili cuir
NOIR

LA TABLE BASSE TRIO

La finesse du plateau allié à la solidité du matériau et à la chaleur du coloris Taupe, confère à cette table basse contemporaine tous les atouts qui permettent d'apporter à votre accueil chic et convivialité.

CARACTÉRISTIQUES :

- Table basse en forme de triangle arrondi
- Plateau en métal épaisseur 2,5 mm
- Piètement 3 pieds en métal
- Patins en plastique



TABLE BASSE	L x P x H mm
TRIO/D50/H40/T/T - table basse	500 x 500 x 400

Tarif €
p.38

COLORIS
Piètement Plateau
TAUPE TAUPE



LA TABLE BASSE LOW

Passe-partout et extrêmement résistante, la table basse LOW ne manquera pas de s'inscrire dans la durée.

CARACTÉRISTIQUES :

- Table basse carrée 60 x 60 cm
- Plateau en mélaminé blanc épaisseur 25 mm
- Chants antichoc PVC 2 mm
- Pieds en « U » (section 40 x 40 mm) avec vérins de réglage

TABLE BASSE	L x P x H mm
LOW60X60 - table basse carrée	600 x 600 x 400

Tarif €
p.38

COLORIS
Piètement Plateau
BLANC BLANC

L'élégance à l'état pur, CÔME est un canapé aux lignes douces et subtiles. Son design très contemporain et son confort procurent à vos visiteurs une sensation de bien-être et de sérénité tout en conférant à votre espace une touche de chaleur et de raffinement.



CARACTÉRISTIQUES :

- Revêtement en simili-cuir taupe
- Dossier et assise : garnissage en mousse de polyuréthane
- Structure et pieds en bois massif laqué noir
- Patins en plastique de protection

CANAPÉ CÔME

L x P x H mm

COME/1/N/G - fauteuil 1 place

770 x 720 x 750

COME/2/N/G - canapé 2 places

1790 x 720 x 750



COLORIS

Structure/pieds



NOIR

Simili cuir



TAUPE

Tarif €
p.37

LES CANAPÉS LIZ

Des lignes géométriques et épurées pour un aspect élégant et un confort indéniable



CANAPÉ LIZ

L x P x H mm

LIZ/1 - fauteuil 1 place, cuir noir

880 x 790 x 770

LIZ/2 - canapé 2 places, cuir noir

1380 x 790 x 770

COLORIS

Cuir



NOIR

Tarif €
p.38

CARACTÉRISTIQUES :

- Revêtement en cuir noir
- Structure métallique chromée
- 4 pieds section 25 x 25 mm
- Patins en plastique noir





A

COSMO est un fauteuil de direction aux lignes fines et harmonieuses. Son design est le résultat d'un juste équilibre entre modernité, technicité et élégance. Il dispose de tous les critères pour un confort optimal et une simplicité d'utilisation.



B



COSMO

- Fauteuil synchrone haut dossier - mécanisme DONATI exclusif
- Accoudoirs réglables 4D : hauteur; profondeur; largeur et pivotant
- Assise et dossier en simili cuir noir
- Dossier inclinable avec réglage semi-automatique de l'intensité et blocage multi-positions
- Dossier avec système de sécurité anti-retour ou libre
- Assise garnie en mousse injectée indéformable épaisseur 75 mm, densité 65 kg/m³
- Assise réglable en hauteur de 420 à 500 mm et en profondeur (translation d'assise)
- Base étoile en aluminium poli sur roulettes Ø60 mm
- Capacité de charge max. 136 kg

Accoudoirs réglables 4D



Réglage en hauteur



Profondeur avant/arrière

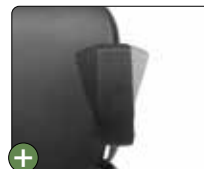

Réglage en pivot



Largeur droite/gauche

DÉSIGNATION

L x P x H mm

A COSMO/B/N - fauteuil synchrone structure blanche, simili cuir noir 660 x 630 x 1200/1290

B COSMO/N/N - fauteuil synchrone structure noire, simili cuir noir 660 x 630 x 1200/1290

Tarif €
p.38

COLORIS

Structure Simili cuir Structure Simili cuir
BLANC NOIR OU NOIR NOIR





WILL

- Fauteuil basculant désaxé haut dossier
- Accoudoirs chromés recouverts de manchettes en cuir déhoussables
- Assise et dossier en cuir noir
- Basculement avec réglage de l'intensité et blocage multi-positions
- Dossier avec système de sécurité anti-retour ou libre
- Assise réglable en hauteur de 440 à 510 mm
- Base étoile en aluminium poli sur roulettes Ø60 mm
- Capacité de charge max. 120 kg

DÉSIGNATION	L x P x H mm
WILL/H/C - fauteuil basculant haut dossier; cuir noir	660 x 660 x 1125/1205
WILL/H/C/BLANC - fauteuil basculant haut dossier; cuir blanc	660 x 660 x 1125/1205



Tarif €
p.38

COLORIS
Cuir BLANC NOIR



DUKE

- Fauteuil synchrone haut dossier
- Accoudoirs réglables en hauteur
- Assise et dossier en cuir noir
- Dossier inclinable avec réglage de l'intensité et blocage multi-positions
- Dossier avec système de sécurité anti-retour ou libre
- Assise garnie en mousse épaisseur 60 mm, densité 55 kg/m³
- Assise réglable en hauteur de 520 à 610 mm
- Base étoile en aluminium poli sur roulettes Ø60 mm
- Capacité de charge max. 120 kg

DÉSIGNATION	L x P x H mm
DUKE - fauteuil synchrone haut dossier; cuir noir	675 x 610 x 1200/1290



Tarif €
p.38

COLORIS
Cuir NOIR



ONE, du designer Claudio Bellini, est sans nul doute le fauteuil le plus confortable. Le détail des finitions et la qualité des matériaux lui confèrent un design racé et moderne. Doté des plus performantes technologies, il s'adapte à toutes les morphologies pour garantir un bien-être total à chacun.



Tête réglable en hauteur



Support lombaire ergonomique



A



B



Accoudoirs réglables 3D



Réglage en hauteur



Profondeur avant/arrière



Largeur droite/gauche

ONE

- Fauteuil synchrone haut dossier - mécanisme DONATI Premium
- Accoudoirs réglables 3D : hauteur, profondeur et largeur
- Assise en tissu et dossier en résille
- Dossier inclinable avec réglage automatique de l'intensité et blocage multi-positions
- Dossier avec système de sécurité anti-retour ou libre
- Assise garnie en mousse injectée indéformable épaisseur 80 mm, densité 65 kg/m³
- Assise réglable en hauteur de 470 à 570 mm et en profondeur (translation d'assise)
- Tête en simili cuir réglable en hauteur
- Support lombaire en tissu garni de mousse
- Base étoile en nylon sur roulettes Ø60 mm
- Capacité de charge max. 136 kg

DÉSIGNATION	L x P x H mm
A ONE/G/G - fauteuil synchrone haut dossier - gris	680 x 680 x 1200/1300
B ONE/N/N - fauteuil synchrone haut dossier - noir	680 x 680 x 1200/1300

Tarif €
p.38

COLORIS

Structure	Tissu & résille	OU	Structure	Tissu & résille
GRIS	GRIS		NOIR	NOIR



Un parfait condensé de prouesses techniques, des lignes douces et harmonieuses, MOON procure à l'utilisateur un confort optimal tout en lui assurant une simplicité d'utilisation.



Accoudoirs 4D : réglables en hauteur, profondeur, largeur et pivotant.

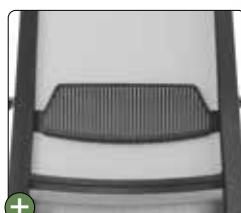

Support lombaire réglable en hauteur



MOON

- Fauteuil synchrone haut dossier - mécanisme DONATI exclusif
- Accoudoirs réglables 4D : hauteur, profondeur, largeur et pivotant
- Assise en tissu et dossier en résille
- Dossier inclinable avec réglage semi-automatique de l'intensité et blocage multi-positions
- Dossier avec système de sécurité anti-retour ou libre
- Assise garnie en mousse injectée indéformable épaisseur 75 mm, densité 65 kg/m³
- Assise réglable en hauteur de 410 à 490 mm et en profondeur (translation d'assise)
- Support lombaire réglable en hauteur
- Base étoile en aluminium poli pour la version MOON/B/N et MOON/N/G
- Base étoile en nylon pour la version MOON-H/N/N et MOON/N/N
- Roulettes double galet Ø60 mm
- Capacité de charge max. 136 kg

DÉSIGNATION	L x P x H mm
A MOON/B/N - fauteuil synchrone haut dossier; structure blanche, assise tissu & dossier résille noir	620 x 630 x 1020/1100
B MOON/N/G - fauteuil synchrone haut dossier; structure noire, assise tissu & dossier résille gris	620 x 630 x 1020/1100
C MOON-H/N/N - fauteuil synchrone haut dossier; structure noire, assise tissu, dossier résille & tête PU noir	620 x 630 x 1220/1300
D MOON/N/N - fauteuil synchrone haut dossier; structure noire, assise tissu & dossier résille noir	620 x 630 x 1020/1100

COLORIS

Structure	Tissu & résille	OU	Structure	Tissu & résille	OU	Structure	Tissu & résille
BLANC	NOIR		NOIR	GRIS		NOIR	GRIS

Tarif €
p.38



La gamme de fauteuil en résille noire élastique haute densité, EARTH, est à la fois racée, design, confortable, sobre et très facile d'utilisation. Cette collection de fauteuils tient le pari de réunir les critères les plus importants pour une utilisation quotidienne.

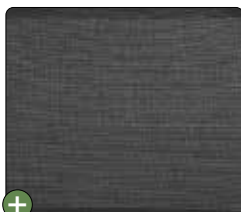

+ Résille noire élastique haute densité



+ Manettes de réglages en aluminium poli



EARTH

- Fauteuil synchrone haut et bas dossier, accoudoirs fixes
- Assise et dossier en résille noir
- Tête incluse au dossier pour la version haute
- Dossier inclinable avec réglage automatique de l'intensité et blocage multi-positions
- Dossier avec système de sécurité anti-retour ou libre
- Assise réglable en hauteur de 470 à 570 mm
- Base étoile en aluminium poli sur roulettes Ø60 mm
- Capacité de charge max. 150 kg

DÉSIGNATION	L x P x H mm
A EARTH/B/N - fauteuil basculant décentré bas dossier	580 x 560 x 945/1045
B EARTH/H/N - fauteuil basculant décentré haut dossier	580 x 610 x 1215/1315

Tarif €
p.39

COLORIS
Résille
NOIR

SUN est un fauteuil très performant, d'une grande simplicité d'utilisation et avec un design aérien et contemporain. Il est pourvu d'un mécanisme synchrone qui suit l'inclinaison de votre corps et d'un système de blocage du dossier | position pour maintenir un posture droite si vous le souhaitez.

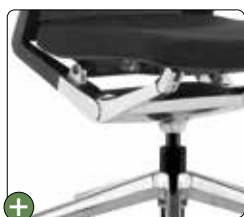

+ Mécanisme synchrone en aluminium poli



+ Support lombaire



SUN

- Fauteuil synchrone bas dossier
- Accoudoirs fixes en nylon noir
- Assise en tissu et dossier en résille
- Dossier inclinable avec réglage automatique de l'intensité et blocage | position
- Assise garnie en mousse injectée indéformable épaisseur 40 mm, densité 45 kg/m³
- Assise réglable en hauteur de 460 à 540 mm
- Support lombaire fixe
- Base étoile en aluminium poli sur roulettes Ø60 mm
- Capacité de charge max. 150 kg

DÉSIGNATION

SUN/M/N - fauteuil synchrone bas dossier

L x P x H mm

615 x 550 x 960/1040

COLORIS

Assise tissu



NOIR

Dossier résille



NOIR

Tarif €

p.39





ATHOS - POUR USAGE INTENSIF 24H/24H

- Fauteuil synchrone haut dossier
- Accoudoirs réglables 3D : hauteur, profondeur et pivotant
- Dossier en résille noir et assise en tissu microperforé noir
- Dossier inclinable avec réglage de l'intensité et blocage multi-positions
- Dossier avec système de sécurité anti-retour
- Assise garnie en mousse injectée indéformable épaisseur 80 mm, densité 60 kg/m³
- Assise réglable en hauteur de 500 à 570 mm et en profondeur
- Dossier avec têteière inclinable et réglable en hauteur
- Support lombaire réglable en hauteur
- Base étoile en nylon noir sur roulettes Ø60 mm
- Capacité de charge max. 150 kg

DÉSIGNATION	L x P x H mm
ATHOS - fauteuil synchrone grand confort	680 x 670 x 1300/1365

COLORIS	
Assise tissu	NOIR
Dossier résille	NOIR

Tarif €
p.36



+ Support lombaire réglable



+ Têteière inclinable



+ Réglage en hauteur

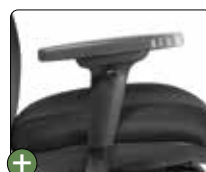

+ Réglage en profondeur



+ Réglage par rotation

Accoudoirs réglables 3D



MILES

- Fauteuil synchrone moyen dossier - accoudoirs réglables 2D
- Dossier en résille noir et assise en tissu microperforé noir
- Soutien lombaire réglable en hauteur
- Dossier inclinable avec réglage de l'intensité et blocage multi-positions
- Dossier avec système de sécurité anti-retour
- Assise garnie en mousse injectée indéformable épaisseur 60 mm, densité 30 kg/m³
- Assise réglable en hauteur de 440 à 550 mm
- Base étoile en nylon noir sur roulettes Ø60 mm
- Capacité de charge max. 120 kg

DÉSIGNATION	L x P x H mm
MILES - fauteuil synchrone moyen dossier	630 x 620 x 980/1090

COLORIS	
Assise tissu	NOIR
Dossier résille	NOIR

Tarif €
p.39

Réglage des accoudoirs 2D :



+ En hauteur

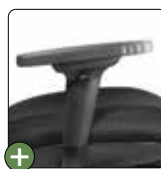

+ En profondeur





DJANGO

- Fauteuil synchrone moyen dossier - accoudoirs réglables en hauteur
- Dossier en résille noir et assise en tissu noir
- Dossier inclinable avec réglage de l'intensité et blocage multi-positions
- Assise garnie en mousse épaisseur 60 mm, densité 40 kg/m³
- Assise réglable en hauteur de 420 à 530 mm
- Base étoile en nylon noir sur roulettes Ø60 mm
- Capacité de charge max. 120 kg

DÉSIGNATION	L x P x H mm
DJANGO - fauteuil synchrone moyen dossier	650 x 650 x 980/1090

DJANGO/HOUSSE - housse amovible pour dossier

FAUTEUIL

Assise tissu	NOIR
Dossier résille	NOIR

COLORIS HOUSSES



Tarif €
p.39



SAM

- Fauteuil synchrone haut dossier - accoudoirs réglables en hauteur
- Dossier en résille noir et assise en tissu noir surrembourrée
- Dossier inclinable avec réglage de l'intensité et blocage multi-positions
- Dossier avec système de sécurité anti-retour ou libre
- Assise garnie en mousse injectée indéformable épaisseur 65 mm, densité 45 kg/m³
- Assise réglable en hauteur de 420 à 535 mm
- Base étoile en nylon sur roulettes Ø60 mm
- Capacité de charge max. 120 kg

DÉSIGNATION	L x P x H mm
SAM - fauteuil synchrone haut dossier	600 x 600 x 1120/1235

COLORIS

Assise tissu	NOIR	Dossier résille	NOIR
--------------	------	-----------------	------

Tarif €
p.39





LUGANO

- Fauteuil basculant moyen dossier - accoudoirs réglables en hauteur
- Assise en tissu et dossier en résille avec support lombaire fixe
- Basculement libre avec réglage de l'intensité et blocage en position travail (droit)
- Têtière en simili cuir noir en option
- Assise garnie en mousse épaisseur 55 mm, densité 40 kg/m³
- Assise réglable en hauteur de 410 à 510 mm
- Base étoile en nylon noir sur roulettes Ø60 mm
- Capacité de charge max. 120 kg

DÉSIGNATION	L x P x H mm
LUGANO/N/N - fauteuil basculant moyen dossier	640 x 690 x 1130/1230
LUGANO-H/N/N - fauteuil basculant moyen dossier + tèteière simili cuir	640 x 690 x 1130/1230



Tarif €
p.39

COLORIS

Assise tissu	NOIR
Dossier résille	NOIR



DEXTER

- Fauteuil bas dossier à contact permanent - accoudoirs fixes
- Dossier en résille noir et assise en tissu noir
- Dossier inclinable avec réglage en intensité et blocage en position travail (droit)
- Assise garnie en mousse épaisseur 45 mm, densité 30 kg/m³
- Assise réglable en hauteur de 440 à 560 mm
- Base étoile en nylon noir sur roulettes Ø60 mm
- Capacité de charge max. 120 kg

DÉSIGNATION	L x P x H mm
DEXTER - fauteuil dactylo à contact permanent	600 x 580 x 880/1000
DEXTER/HOUSSE - housse amovible pour dossier	

Tarif €
p.39

FAUTEUIL

Assise tissu	NOIR
Dossier résille	NOIR

COLORIS HOUSSES

BLEU	GRIS	NOIR	ROUGE
------	------	------	-------



RESIA

- Fauteuil basculant bas dossier - accoudoirs fixes
- Assise en tissu et dossier en résille
- Basculement libre avec réglage de l'intensité et blocage en position travail (droit)
- Assise garnie en mousse épaisseur 50 mm, densité 40 kg/m³
- Assise réglable en hauteur de 420 à 500 mm
- Support lombaire fixe
- Base étoile en nylon noir sur roulettes Ø50 mm
- Capacité de charge max. 120 kg

DÉSIGNATION	L x P x H mm
RESIA/N - fauteuil basculant bas dossier	580 x 610 x 920/1000



Tarif €
p.39

COLORIS

Assise tissu	NOIR
Dossier résille	NOIR



FRANK

- Fauteuil synchrone haut dossier - accoudoirs réglables en hauteur
- Dossier et assise en tissu noir non feu (norme Européenne EN1021-1)
- Dossier inclinable avec réglage de l'intensité et blocage multi-positions
- Dossier avec système de sécurité anti-retour ou libre
- Assise garnie en mousse injectée indéformable épaisseur 90 mm, densité 45 kg/m³
- Assise réglable en hauteur de 440 à 550 mm et en profondeur (translation d'assise)
- Base étoile en aluminium poli sur roulettes Ø60 mm
- Capacité de charge max. 120 kg

DÉSIGNATION	L x P x H mm
FRANK - fauteuil synchrone haut dossier	670 x 580 x 1100/1220

COLORIS

Tissu  NOIR



Tarif €
p.39



MACEO

- Fauteuil synchrone moyen dossier - accoudoirs réglables 3D
- Dossier et assise en tissu noir non feu (norme Européenne EN1021-1)
- Dossier inclinable avec réglage de l'intensité et blocage multi-positions
- Dossier avec système de sécurité anti-retour ou libre
- Dossier réglable en hauteur avec forme ergonomique pour maintenir le dos
- Assise garnie en mousse injectée indéformable épaisseur 70 mm, densité 50 kg/m³
- Assise réglable en hauteur de 490 à 610 mm et en profondeur (translation d'assise)
- Inclinaison de l'assise réglable indépendamment du dossier (position informatique)
- Base étoile en nylon noir sur roulettes Ø60 mm
- Capacité de charge max. 120 kg

DÉSIGNATION	L x P x H mm
MACEO - fauteuil synchrone moyen dossier	660 x 560 x 1030/1150

COLORIS

Tissu  NOIR



Tarif €
p.39

Réglage des accoudoirs 3D :



En hauteur



En profondeur



Par rotation



BILLIE

- Fauteuil synchrone moyen dossier - accoudoirs réglables en hauteur
- Dossier et assise en tissu non feu (norme Européenne EN1021-1)
- Dossier avec carénage protecteur en polypropylène noir
- Dossier inclinable avec réglage de l'intensité et blocage multi-positions
- Assise garnie en mousse injectée indéformable épaisseur 60 mm, densité 55 kg/m³
- Assise réglable en hauteur de 460 à 580 mm
- Base étoile en nylon noir sur roulettes Ø60 mm
- Capacité de charge max. 120 kg

DÉSIGNATION	L x P x H mm
BILLIE - fauteuil synchrone moyen dossier	690 x 640 x 1030/1150

COLORIS

Tissu  NOIR



Tarif €
p.39





BAHIA

- Fauteuil synchrone haut dossier - accoudoirs réglables en hauteur
- Dossier et assise en tissu noir non feu (norme Européenne EN1021-1)
- Dossier inclinable avec réglage de l'intensité et blocage multi-positions
- Dossier avec système de sécurité anti-retour
- Assise garnie en mousse épaisseur 50 mm, densité 35 kg/m³
- Assise réglable en hauteur de 410 à 530 mm
- Base étoile en nylon sur roulettes Ø60 mm
- Capacité de charge max. 120 kg

DÉSIGNATION

L x P x H mm

BAHIA/NOIR - fauteuil synchrone haut dossier

745 x 610 x 1180/1300

 Tarif €
p.39

COLORIS

Tissu



NOIR



FD/N

- Fauteuil dactylo basculant - accoudoirs fixes
- Dossier et assise en tissu
- Basculement libre avec réglage de l'intensité et blocage en position travail (droit)
- Assise garnie en mousse épaisseur 60 mm, densité 40 kg/m³
- Assise réglable en hauteur de 420 à 530 mm
- Base étoile en nylon noir sur roulettes Ø50 mm
- Capacité de charge max. 120 kg

DÉSIGNATION

L x P x H mm

FD/N/P - fauteuil dactylo basculant

600 x 600 x 1120/1230

 Tarif €
p.39

COLORIS

Tissu



NOIR



SANTIAGO

- Siège dactylo à contact permanent - accoudoirs fixes
- Dossier et assise en tissu
- Dossier inclinable avec réglage de l'intensité et blocage multi-positions
- Assise garnie en mousse épaisseur 50 mm, densité 35 kg/m³
- Assise réglable en hauteur de 450 à 580 mm et en profondeur de 410 à 440 mm
- Base étoile en nylon noir sur roulettes Ø50 mm
- Capacité de charge max. 120 kg

DÉSIGNATION

L x P x H mm

SANTIAGO/NEW - siège dactylo à contact permanent

590 x 540 x 950/1080

 Tarif €
p.39

COLORIS

Tissu



BLEU

NOIR





TABOURET ASSIS-DEBOUT

- Assise en tissu microperforé noir
- Posture assis/debout, idéal pour bureau réglable en hauteur
- Assise garnie en mousse injectée indéformable épaisseur 60 mm, densité 60 kg/m³
- Mouvement de l'assise à 360°
- Hauteur de l'assise réglable par vérin à gaz de 570 à 770 mm
- Base circulaire Ø 450 mm en polyamide renforcée en fibre de verre
- Capacité de charge max. 120 kg

Tarif €
p.40

DÉSIGNATION

SEAT-UP - tabouret assis-debout, assise en tissu noir



TABOURET SIMILI CUIR - SELLE DE CHEVAL

- Assise type « selle de cheval » en simili cuir, épaisseur 30 mm, densité 50 kg/m³
- Hauteur de l'assise réglable par vérin à gaz
- Inclinaison de l'assise réglable par manette
- Base étoile (5 branches) en nylon noir sur patins ou roulettes
- Capacité de charge max. 120 kg

Tarif €
p.40

DÉSIGNATION

A TECH/MED/A - assise type selle de cheval + lift court + roulettes

B TECH/MED/B - assise type selle de cheval + lift court + patins

C TECH/MED/C - assise type selle de cheval + lift long + patins

D TECH/MED/D - assise type selle de cheval + lift long + patins + repose-pieds réglable en hauteur



TABOURET POLYURÉTHANE

- Assise en polyuréthane, épaisseur 40 mm, densité 300 kg/m³
- Hauteur de l'assise réglable par vérin à gaz
- Base étoile (5 branches) en nylon noir sur patins ou roulettes
- Capacité de charge max. 120 kg

Tarif €
p.40

DÉSIGNATION

A TECH/TAB/A - assise tabouret + lift court + roulettes

B TECH/TAB/B - assise tabouret + lift court + patins

C TECH/TAB/C - assise tabouret + lift long + patins

D TECH/TAB/D - assise tabouret + lift long + patins + repose-pieds réglable en hauteur





SIÈGE POLYURÉTHANE ASYNCHRONE

- Assise et dossier à structure bois multiplis et recouvert de polyuréthane
- Épaisseur du dossier 20 mm, épaisseur de l'assise 40 mm, densité 300 kg/m³
- Dossier inclinable avec blocage multi-positions réglable par manette
- Dossier réglable en hauteur
- Inclinaison de l'assise réglable par manette, indépendamment du dossier
- Hauteur de l'assise réglable par vérin à gaz
- Base étoile (5 branches) en nylon noir sur patins ou roulettes
- Capacité de charge max. 120 kg

Tarif €
p.40

DÉSIGNATION

- A** TECH/PU/A - assise PU + lift court + roulettes
- B** TECH/PU/B - assise PU + lift court + patins
- C** TECH/PU/C - assise PU + lift long + patins
- D** TECH/PU/D - Assise PU + lift long + patins + repose-pieds réglable en hauteur

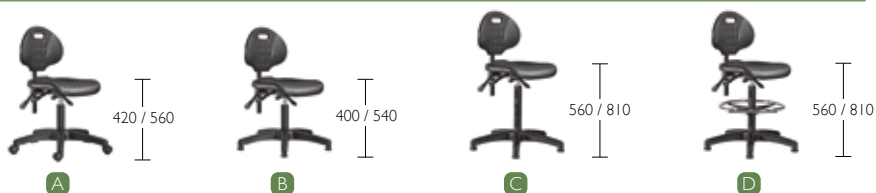

SIÈGE TISSU ASYNCHRONE

- Assise et dossier à structure bois multiplis revêtus de tissu non feu EN1021-1
- Garnissage mousse : 60 mm pour l'assise et 40 mm pour le dossier, densité 60 kg/m³
- Dossier inclinable avec blocage multi-positions réglable par manette
- Dossier réglable en hauteur
- Inclinaison de l'assise réglable par manette, indépendamment du dossier
- Hauteur de l'assise réglable par vérin à gaz
- Base étoile (5 branches) en nylon noir sur patins ou roulettes
- Capacité de charge max. 120 kg



Tarif €
p.40

DÉSIGNATION

- A** TECH/TISSU/A - assise et dossier tissu + lift court + roulettes
- B** TECH/TISSU/B - assise et dossier tissu + lift court + patins
- C** TECH/TISSU/C - assise et dossier tissu + lift long + patins
- D** TECH/TISSU/D - Assise et dossier tissu + lift long + patins + repose-pieds réglable en hauteur



SIÈGE BOIS ASYNCHRONE

- Assise et dossier en bois multiplis, ép. de 13 mm pour l'assise, 11 mm pour le dossier
- Dossier inclinable avec blocage multi-positions réglable par manette
- Dossier réglable en hauteur
- Inclinaison de l'assise réglable par manette, indépendamment du dossier
- Hauteur de l'assise réglable par vérin à gaz
- Base étoile (5 branches) en nylon noir sur patins ou roulettes
- Capacité de charge max. 120 kg

Tarif €
p.40

DÉSIGNATION

- A** TECH/BOIS/A - assise bois + lift court + roulettes
- B** TECH/BOIS/B - assise bois + lift court + patins
- C** TECH/BOIS/C - assise bois + lift long + patins
- D** TECH/BOIS/D - assise bois + lift long + patins + repose-pieds réglable en hauteur





SATELLITE SUR ROULETTES

- Chaise visiteur sur roulettes base Alu
- Coque en polypropylène haute densité
- Assise et dossier garnis de mousse (densité 65 kg/m³) et revêtus de tissu
- Accoudoirs intégrés en polypropylène
- Hauteur de l'assise 445/530 mm

SIÈGE VISITEUR	L x P x H mm
A SATELLIT-REU/B/N - chaise sur roulettes - blanc/noir	600 x 600 x 700/900
B SATELLIT-REU/N/G - chaise sur roulettes - noir/gris	600 x 600 x 700/900

COLORIS

Coque BLANC Tissu NOIR OU Coque NOIR Tissu GRIS

Tarif €
p.40



SATELLITE LUGE

- Chaise visiteur avec piètement luge chromé
- Coque en polypropylène haute densité
- Assise et dossier garnis de mousse (densité 65 kg/m³) et revêtus de tissu
- Accoudoirs intégrés en polypropylène
- Pieds équipés de patins anti-dérapants
- Hauteur de l'assise 445 mm

SIÈGE VISITEUR	L x P x H mm
C SATELLIT-V/B/N - piètement luge - coque blanche & tissu noir	550 x 570 x 800
D SATELLIT-V/N/G - piètement luge - coque noire & tissu gris	550 x 570 x 800
E SATELLIT-V/N/N - piètement luge - coque noire & tissu noir	550 x 570 x 800

COLORIS

Coque BLANC Tissu NOIR OU Coque NOIR Tissu GRIS OU Coque NOIR Tissu NOIR

Tarif €
p.40



BIRDIE

- Chaise visiteur avec piètement luge chromé - empilable
- Revêtement en tissu ou cuir
- Assise et dossier garnis de mousse (densité 65 kg/m³)
- Accoudoirs intégrés en polypropylène
- Pieds équipés de patins anti-dérapants
- Hauteur de l'assise 480 mm

SIÈGE VISITEUR

L x P x H mm

BIRDIE/TISSU/N - piètement luge - tissu noir

550 x 580 x 860

BIRDIE - piètement luge - cuir noir

550 x 580 x 860

Tarif €
p.40

COLORIS

Tissu NOIR OU Cuir NOIR

NOUVEAUTÉS

BIRDIE
TISSU NOIRBIRDIE
CUIR NOIR

FIRST

- Chaise visiteur avec piètement luge
- Coque en polypropylène haute densité
- Assise et dossier garnis de mousse (densité 55 kg/m³)
- Revêtement en simili-cuir
- Pieds équipés de patins de protection & anti-dérapants
- Hauteur de l'assise 480 mm

SIÈGE VISITEUR

L x P x H mm

FIRST/B/G - chaise piètement luge simili cuir

525 x 555 x 820

Tarif €
p.41

COLORIS

Coque BLANC Simili-cuir TAUPE



URBAN

- Chaise visiteur avec piètement luge - empilable
- Assise et dossier garnis de mousse (densité 45 kg/m³)
- Revêtement en tissu M1 ou dossier en résille noir
- Accoudoirs intégrés avec manchettes en polyuréthane
- Structure en tube d'acier chromé, Ø 25 mm
- Pieds équipés de patins de protection & anti-dérapants
- Hauteur de l'assise 460 mm

SIÈGES VISITEURS URBAN	L x P x H mm
A URBAN/TISSU/N - chaise piètement luge - tissu	560 x 590 x 830
B URBAN/RES/TISSU - chaise assise tissu, dossier résille	560 x 590 x 830

COLORIS

Assise & dossier tissu	NOIR	OU	Assise tissu	NOIR	ROUGE	Dossier résille	NOIR
------------------------	------	----	--------------	------	-------	-----------------	------

Tarif €
p.41



BALI

- Chaise visiteur 4 pieds
- Assise et dossier garnis de mousse (densité 35 kg/m³)
- Revêtement en tissu gris anthracite
- Piètement en acier 4 branches noir
- Pieds équipés de patins de protection & anti-dérapants
- Hauteur de l'assise : 480 mm

SIÈGE VISITEUR	L x P x H mm
BALI/ANTH/NOIR - chaise BALI piètement 4 branches	510 x 490 x 820

COLORIS

Piètement	NOIR	Assise & dossier	ANTHRACITE
-----------	------	------------------	------------

Tarif €
p.41





PHIL/NOIR

PHIL & PHIL SUR ROULETTES

- Chaise visiteur empilable
- Assise garnie de mousse (densité 35 kg/m³) et revêtue de tissu noir
- Dossier en résille noir
- Accoudoirs intégrés en polypropylène
- PHIL : Structure tubulaire en acier chromé, Ø 22 mm
- PHIL ROULETTES : Pieds équipés de 4 roulettes plastiques Ø50mm
- Pieds équipés de patins de protection & anti-dérapants
- Hauteur de l'assise sur pieds : 440 mm et sur roulettes : 480 mm

SIÈGES VISITEURS	L x P x H mm
PHIL/NOIR - chaise sur pieds, assise & dossier tissu	560 x 590 x 850
PHIL/ROULETTES - chaise sur roulettes	560 x 590 x 890

Tarif €
p.41

COLORIS

Assise tissu  Dossier résille 
NOIR NOIR



PHIL/ROULETTES



CHAISES VISITEURS RÉSILLE

- Chaise visiteur 4 pieds - empilable
- Assise garnie de mousse (densité 22 kg/m³) et revêtue de tissu
- Tissu non feu EN1021-1 & EN1021-2 (normes Européennes)
- Dossier en résille
- Structure en tube d'acier ovale, peinture époxy noir ou chromé
- Pieds équipés de patins de protection & anti-dérapants
- hauteur de l'assise : 470 mm, dim. L.545 x P.595 x H.820 mm

SIÈGES VISITEURS

- 1 CVE/R-COLORIS/N - dossier résille & assise tissu - pieds noirs
- 2 CVE/R-COLORIS/CHR - dossier résille & assise tissu - pieds chromés
- 3 CVE/R-N/COLORIS/N - dossier résille NOIR & assise tissu - pieds noirs
- 4 CVE/R-N/COLORIS/CHR - dossier résille NOIR & assise tissu - pieds chromés

CVE/CONNECTEUR/PLA - connecteur en plastique noir pour chaises CVE

Tarif €
p.41

COLORIS

Assise     Dossier Résille   
BLEU GRIS NOIR ROUGE BLEU NOIR ROUGE



Connecteur pour chaises CVE



Assise en tissu gris n'est disponible qu'avec le dossier en résille noir



CHAISES VISITEURS
TISSU



CVE/T/GRIS/CHR



CVE/T/COLORIS/N



Connecteur pour chaises CVE

SIÈGES VISITEURS

L x P x H mm

CVE/T/COLORIS/N - chaise visiteur pieds noirs - tissu 545 x 600 x 800

CVE/T/COLORIS/CHR - chaise visiteur pieds chromés - tissu 545 x 600 x 800

CVE/CONNECTEUR/PLA - connecteur en plastique noir pour chaises CVE

COLORIS

Tissu



BLEU



GRIS



NOIR



ROUGE

Tarif €
p.41

CARACTÉRISTIQUES :

- Chaise visiteur 4 pieds - empilable
- Assise et dossier garnis de mousse (densité 22 kg/m³)
- Tissu non feu EN1021-1 & EN1021-2 (normes Européennes)
- Structure en tube d'acier ovale, peinture époxy noir ou chromé
- Pieds équipés de patins de protection & anti-dérapants
- Hauteur de l'assise : 490 mm



CVE/PU/NOIR/CHR

CHAISES VISITEURS
SIMILI CUIR



CVE/PU/NOIR/N



Connecteur pour chaises CVE

SIÈGES VISITEURS

L x P x H mm

CVE/PU/NOIR/N - chaise visiteur pieds noirs - simili cuir 545 x 600 x 800

CVE/PU/NOIR/CHR - chaise visiteur pieds chromés - simili cuir 545 x 600 x 800

CVE/CONNECTEUR/PLA - connecteur en plastique noir pour chaises CVE

COLORIS

Simili cuir



NOIR

Tarif €
p.41

CARACTÉRISTIQUES :

- Chaise visiteur 4 pieds - empilable
- Assise et dossier en simili cuir noir
- Tissu non feu EN1021-1 & EN1021-2 (normes Européennes)
- Structure en tube d'acier ovale, peinture époxy noir ou chromé
- Pieds équipés de patins de protection & anti-dérapants
- Hauteur de l'assise : 490 mm





CVE/P/NOIR/N

CHAISES VISITEURS
PLASTIQUE+
Connecteur pour
chaises CVE

CVE/P/BLEU/CHR

CARACTÉRISTIQUES:

- Chaise visiteur 4 pieds - empilable
- Assise et dossier en polypropylène
- Dossier avec poignée de préhension
- Structure en tube d'acier ovale, peinture époxy noir ou chromé
- Pieds équipés de patins de protection & anti-dérapants
- Hauteur de l'assise : 470 mm

SIÈGES VISITEURS	L x P x H mm
CVE/P/COLORIS/N - chaise visiteur - pieds noirs	550 x 600 x 780
CVE/P/COLORIS/CHR - chaise visiteur - pieds chromés	550 x 600 x 780
CVE/CONNECTEUR/PLA - connecteur en plastique noir pour chaises CVE	

Tarif €
p.41

COLORIS

Coques plastique



BLEU



NOIR



PULL

PULL

- Chaise visiteur piètement traineau - empilable
- Assise et dossier monocoque en polypropylène lisse
- Piètement en tube d'acier chromé avec patins anti-dérapants
- Hauteur de l'assise : 470 mm

SIÈGES VISITEURS	L x P x H mm
PULL/COLORIS - chaise plastique pied traineau	520 x 570 x 830

Tarif €
p.41

COLORIS

Coque



NOIR



BLEU



BLANC



ROUGE



VIOLET



ORANGE



JAUNE



VERT



GRIS





Chaise pliante tout métal

A



Chaise pliante assise simili-cuir

B



Chaise pliante assise en tissu

C

CHAISES PLIANTES SK :

- Ossature en acier rond Ø 22 mm
- 4 patins de protection & antidérapants
- Hauteur d'assise : 460 mm
- Peinture époxy noir

ASSISE SILIMI-CUIR OU TISSU :

- Dossier incurvé en plastique noir
- Assise garnie de mousse, densité : 22 kg/m³
- Support d'assise en bois multiplis vissée à la structure

CHAISES PLIANTES SK	ENCOMBREMENT PLIÉE	L x P x H mm
A SK/METAL/N - siège pliant, tout métal - noir	12 cm	470 x 420 x 790
B SK/PU/N/N - siège pliant, assise en simili cuir - noir	6 cm	450 x 515 x 795
C SK/TESSU/N/N - siège pliant, assise en tissu - noir	6 cm	450 x 515 x 795

COLORIS

Métal  Simili cuir  Tissu 
NOIR NOIR NOIR

Tarif €
p.41



CHAISE PLIANTE SLIM :

- En polypropylène renforcé avec de la fibre de verre
- Résistant aux UV & intempéries
- Usage intérieur & extérieur
- Hauteur de l'assise : 450 mm
- Encombrement en position plié : L.480 x P.111 x H940 mm

DÉSIGNATION	L x P x H mm
SLIM-H/coloris - chaise pliante SLIM en polypropylène - intérieur & extérieur	480 x 520 x 820

COLORIS

   
BLANC ROUGE TAUPE NOIR

Tarif €
p.42





CHAISE OKI :

- Chaise 4 pieds - empilable
- Assise et dossier monocoque en polypropylène lisse
- Piètement en tube d'acier chromé avec patins anti-dérapants
- Hauteur de l'assise 460 mm

POUTRES OKI :

- Poutre suspendue noire sur pieds noirs en «T»
- Assise monocoque lisse en polypropylène (plastique)
- Pieds équipés de patins de protection & anti-dérapants
- Hauteur de l'assise 430 mm

CHAISES OKI	L x P x H mm
OKI - chaise plastique 4 pieds	570 x 570 x 820

POUTRES OKI	L x P x H mm
OKI/P2 - poutre d'attente 2 places	1070 x 570 x 760
OKI/P3 - poutre d'attente 3 places	1605 x 570 x 760
OKI/P4 - poutre d'attente 4 places	2140 x 570 x 760

Tarif €
p.42

COLORIS



CANAPÉ CUBIK :

- Fauteuil et canapé empilables
- Matériau : polypropylène renforcé avec de la fibre de verre
- Résistant aux UV & intempéries
- Hauteur de l'assise du fauteuil : 440 mm
- Hauteur de l'assise du canapé : 430 mm
- Usage intérieur & extérieur



DÉSIGNATION	L x P x H mm
CUBIK/1/N - fauteuil 1 place en polypropylène noir	650 x 580 x 800
CUBIK/2/N - canapé 2 places en polypropylène noir	1380 x 620 x 800

Tarif €
p.42



CHAISES CAFÉ

(Usage intérieur & extérieur)



Table **LAVEZZI-80X80/B**
+ 2 chaises **CAFE/BL**



2 COLORIS



CARACTÉRISTIQUES :

- Chaise empilable en polypropylène fiberglass traité anti-uv
- Pieds équipés de patins anti-dérapants
- Coloration dans la masse, effet mat
- Hauteur de l'assise : 465 mm

DÉSIGNATION	L x P x H mm
CAFE/BL - chaise en polypropylène - blanc	490 x 540 x 830
CAFE/R - chaise en polypropylène - rouge	490 x 540 x 830

COLORIS
Unicolore  
BLANC ROUGE

Tarif € p.42

CHAISES EDEN



6 coloris au choix

CARACTÉRISTIQUES :

- Coque en polypropylène avec motif en losange
- Pieds équipés de patins de protection & anti-dérapants
- Hauteur de l'assise : 465 mm
- Hauteur de l'assise : 485 mm (version piètement chromé)

4 piètements disponibles (à visser sous l'assise) :

- Piètement en acier chromé empilable
- Piètement en acier 4 branches laqué noir
- Piètement en hêtre massif verni
- Piètement en hêtre massif verni et croisillons en métal noir

DÉSIGNATION	L x P x H mm
1 EDEN/C/CHR - chaise avec pieds chromés, empilable	520 x 500 x 830
2 EDEN/C/NOIR - chaise avec pieds 4 branches noir	445 x 470 x 810
3 EDEN/C/BOIS - chaise avec pieds bois	445 x 470 x 810
4 EDEN-B/C/BOIS - chaise avec pieds bois Eiffel	445 x 490 x 805

COLORIS
Coque      
CORAIL BLANC VERT TAUPE BLEU NOIR

Tarif € p.42





CHAISES ARO

- Chaise 4 pieds en polypropylène renforcé avec de la fibre de verre
- Monobloc & empilable par 4 grâce à sa coque ajourée
- Résistant aux UV & intempéries
- Hauteur de l'assise : 440 mm
- Usage intérieur & extérieur

DÉSIGNATION	L x P x H mm
ARO/coloris - chaise ARO en polypropylène - intérieur & extérieur	570 x 600 x 810



Tarif €
p.42

COLORIS



CHAISES RIVIERA

- Chaise en polypropylène renforcé avec de la fibre de verre
- Monobloc & emboîtable
- Perforations de la chaise de la base jusqu'au dossier
- Résistant aux UV & intempéries
- Hauteur de l'assise : 450 mm
- Usage intérieur & extérieur

DÉSIGNATION	L x P x H mm
RIVIERA/coloris - chaise RIVIERA en polypropylène - intérieur & extérieur	500 x 580 x 850



Tarif €
p.42

COLORIS



CHAISES GOYA

- Chaise 4 pieds en polypropylène renforcé avec de la fibre de verre
- Résistant aux UV & intempéries
- Hauteur de l'assise : 450 mm
- Usage intérieur & extérieur
- Assemblage simple et rapide du piètement sous l'assise (clé allen et vis fournies)

DÉSIGNATION	L x P x H mm
GOYA/coloris - chaise GOYA en polypropylène - intérieur & extérieur	540 x 600 x 810



Tarif €
p.43

COLORIS





CHAISES MUSE

- Chaise 4 pieds en polypropylène renforcé avec de la fibre de verre
- Monobloc & empilable
- Résistant aux UV & intempéries
- Hauteur de l'assise : 450 mm
- Usage intérieur & extérieur

DÉSIGNATION	L x P x H mm
MUSE/coloris - chaise MUSE en polypropylène - intérieur & extérieur	440 x 500 x 810

COLORIS

BLANC	NOIR	VERT-CLAIR	BLEU-CIEL	ORANGE

Tarif € p.43



CHAISES COSTA

- Chaise 4 pieds en polypropylène renforcé avec de la fibre de verre
- Monobloc & empilable
- Résistant aux UV & intempéries
- Hauteur de l'assise : 450 mm
- Usage intérieur & extérieur

DÉSIGNATION	L x P x H mm
COSTA/coloris - chaise COSTA en polypropylène - intérieur & extérieur	440 x 530 x 820

COLORIS

BLANC	NOIR	ROUGE	TAUPE	VERT-OLIVE

Tarif € p.43



CHAISES BORA

- Chaise 4 pieds empilable
- Coque en polypropylène renforcé avec de la fibre de verre
- Pieds en aluminium anodisé, Ø 25 mm
- Résistant aux UV & intempéries
- Hauteur de l'assise : 440 mm
- Usage intérieur & extérieur

DÉSIGNATION	L x P x H mm
BORA/coloris - chaise BORA en polypropylène & pieds alu - intérieur & extérieur	440 x 530 x 800

COLORIS

BLANC	NOIR	ROUGE	VERT-CLAIR	ORANGE

Tarif € p.43





CCP avec piètement peint époxy noir



CCP avec piètement chromé



En option : système d'accrochage pour piètements noirs et chromés afin de maintenir les chaises alignées



Diable porte-chaises CCP/CHARIOT

CHAISES CCP :

- Coque en plastique
- Piètement en tube d'acier peint (époxy noir) ou chromé
- Pieds équipés de patins de protection & anti-dérapants
- Assise : L.400 x P.400 x H.380 mm
- Dimensions : L.495 x P.530 x H.760 mm
- Hauteur d'assise : 460 mm



Connecteur en plastique noir pour chaises CCP
réf. CCP-CONNECTEUR-PLA



CHAISES COQUE PLASTIQUE	PIÈTEMENT ÉPOXY NOIR	PIÈTEMENT CHROMÉ
Chaise coque plastique beige	CCP/BEIGE/PPA	CCP/BEIGE
Chaise coque plastique bleu	CCP/BLEU/PP	CCP/BLEU
Chaise coque plastique noir	CCP/NOIR/PP	CCP/NOIR
Chaise coque plastique rouge	CCP/ROUGE/PPA	CCP/ROUGE
Chaise coque plastique gris	CCP/GRIS/PPA	CCP/GRIS
Chaise coque plastique brun	CCP/BRUN/PPA	CCP/BRUN
Chaise coque plastique bleu roi	CCP/BLEU/ROY	CCP/BLEU/ROY/CHR

Tarif €
p.43

COLORIS

Coque

BEIGE	BLEU	ROUGE	GRIS	BLEU ROY	MARRON	NOIR



NOUVEAUTÉS

CHAISE JULY

- Chaise en plastique empilable
- Résistant aux UV & intempéries
- Hauteur de l'assise : 440 mm
- Usage intérieur & extérieur

Tarif €
p.43

COLORIS

Unicolore

ANTHRA

DÉSIGNATION

JULY/ANTHRACITE - chaise en plastique JULY - anthracite

L x P x H mm

400 x 500 x 820





LA CVE BOIS

- Chaise visiteur 4 pieds - empilable
- Assise et dossier en hêtre multiplis naturel verni, ép. 10 mm
- Structure en tube d'acier ovale
- Pieds équipés de patins de protection & anti-dérapants
- Hauteur de l'assise : 470 mm
- Peinture époxy noir

SIÈGES VISITEURS

L x P x H mm

CVE/BOIS - chaise visiteur en bois 4 pieds métal

540 x 530 x 820

 Tarif €
p.44

LA CMA BOIS

- Chaise visiteur 4 pieds - empilable
- Assise et dossier en hêtre multiplis verni, épaisseur 9 mm
- Structure en tube d'acier rond, Ø 20 mm
- Pieds équipés de patins de protection & anti-dérapants
- 6 gaines de protection contre les rayures lors de l'empilage
- Hauteur de l'assise : 470 mm
- Peinture époxy noir

DÉSIGNATION

L x P x H mm

CMA - chaise en bois 4 pieds métal

425 x 515 x 810

 Tarif €
p.44

LES TABOURETS

- Tabouret assise bois 4 pieds métal - empilable
- Assise en hêtre multiplis verni mat, épaisseur 11 mm
- Structure en tube d'acier rond, Ø 22 mm
- Pieds équipés de patins de protection & anti-dérapants
- Peinture époxy noir

DÉSIGNATION

L x P x H mm

TMB - tabouret empilable assise bois

Ø 350 x H.485

 Tarif €
p.44



TABLES TMI

Table **TMI160/I** + 4 chaises **CCP/ROUGE/PP**

TABLES - PROFONDEUR 700 MM	L x P x H mm
TMI120/I - table de réfectoire L.1200 mm	1200 x 700 x 740
TMI160/I - table de réfectoire L.1600 mm	1600 x 700 x 740
TMI210/I - table de réfectoire L.2100 mm	2100 x 700 x 740

CARACTÉRISTIQUES DES TABLES TMI & TRB:

- Plateaux mélaminés d'épaisseur 18 mm, chants PVC 2 mm
- Structure portante avec cadre métallique fixé sous le plateau
- 4 pieds en métal (section 30 x 30 mm) avec vérins de réglage

Tarif €
p.44

COLORIS

Unicolore  IVOIRE
RAL 1013



TABLES TRB



Table **TRB160X80/R/H/N** + 4 chaises **CVE/BOIS**



DÉSIGNATION	PLATEAU GRIS PIÈTEMENT GRIS	PLATEAU HÊTRE PIÈTEMENT NOIR	PLATEAU IVOIRE PIÈTEMENT IVOIRE	PLATEAU BLANC PIÈTEMENT BLANC	L x P x H mm
TABLES CARRÉES					
Table carrée 80 x 80 cm	TRB80X80/C/G/G	TRB80X80/C/H/N	-	-	800 x 800 x 750
TABLES RECTANGULAIRES					
Table rectangulaire 120 x 60 cm	TRB120X60/R/G/G	TRB120X60/R/H/N	-	-	1200 x 600 x 750
Table rectangulaire 120 x 80 cm	TRB120X80/R/G/G	TRB120X80/R/H/N	-	-	1200 x 800 x 750
Table rectangulaire 140 x 80 cm	TRB140X80/R/G/G	TRB140X80/R/H/N	TRB140X80/R/I/I	-	1400 x 800 x 750
Table rectangulaire 160 x 80 cm	TRB160X80/R/G/G	TRB160X80/R/H/N	TRB160X80/R/I/I	TRB160X80/R/B/B	1600 x 800 x 750
Table rectangulaire 180 x 80 cm	TRB180X80/R/G/G	TRB180X80/R/H/N	-	-	1800 x 800 x 750
Table rectangulaire 200 x 80 cm	TRB200X80/R/G/G	TRB200X80/R/H/N	-	-	2000 x 800 x 750

Autres modèles de
tables - page 78

Tarif €
p.44

COLORIS

Unicolore  IVOIRE RAL 1013  GRIS RAL 7035  BLANC RAL 9010

Bicolore  PIEDS NOIR  PLATEAU HÊTRE



TABLES ROUND



Exemple de présentation :
Table **ROUND/70/N/N** + 2 chaises **EDEN/CORA/NOIR**

AU CHOIX

PLATEAU EN FENIX
(coloris noir)



OU
STRATIFIÉ (HPL)
(décor chêne)



CARACTÉRISTIQUES :

- Plateaux FENIX (ép. 18 mm) ou stratifié HPL (ép. 24 mm)
- Diamètre du plateau Ø 700 mm
- Pied central en acier laqué noir
- Base de 380 x 380 mm avec coins arrondis
- Hauteur totale : 750 mm

DÉSIGNATION	L x P x H mm
1 ROUND/D70/N/N - table ronde plateau FENIX noir	Ø 700 x 750
2 ROUND/D70/N/CH - table ronde plateau HPL chêne	Ø 700 x 750

COLORIS

Piètement  NOIR Plateau FENIX  NOIR Plateau HPL  CHÊNE

Tarif €
p.44

TABLES LAVEZZI



Table **LAVEZZI-80X80/B**
+ 2 chaises **EDEN/BLEU/BOIS**



Chant en aile d'avion
 finition bois multiplis

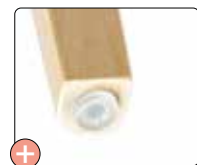

Pieds équipés de
 patins anti-dérapants



Existe aussi en 1m60
Table **LAVEZZI-16X80/B**

CARACTÉRISTIQUES :

- Plateau MDF blanc avec bords arrondis, ép. 18 mm
- Chant en aile d'avion finition bois multiplis
- Structure portante en hêtre massif verni
- Section 60 x 30 mm
- Pieds fuselés en hêtre massif
- Patins anti-dérapants

DÉSIGNATION	L x P x H mm
LAVEZZI-80X80/B - table carré - plateau MDF blanc	800 x 800 x 750
LAVEZZI-160X80/B - table rectangulaire - plateau MDF blanc	1600 x 800 x 750

COLORIS

Piètement  HÊTRE MASSIF Plateau MDF  BLANC

Tarif €
p.44





TABLE HAUTE NET-WOOD

- Plateau mélaminé d'ép. 25 mm
- Chants PVC de 2 mm
- Piètements en frêne massif laqué et teinté
- Poutres de renfort

DÉSIGNATION

L x P x H mm

NW/H/160/BL - table haute NET-WOOD 160 x 70 cm 1600 x 700 x 1050

Tarif €
p.45

COLORIS

Piètement



FRÊNE

Plateau



BLANC



Pied en frêne massif



Vérins de réglage

TABLE HAUTE NET-U

- Plateau mélaminé d'ép. 25 mm
- Chants PVC 2 mm
- Structure portante en métal, époxy laqué blanc :
 - Piètements en « U » (section 40x40 mm) avec vérins de réglage
 - Poutres de renfort + jonction centrale
- Dim. L.1600 x P.700 x H.1050 mm

NOUVEAUTÉS

DÉSIGNATION

NU160X70/HAUTE - table haute NET-U

COLORIS

Piètement



RAL 9016

Plateau



BLANC



CHÊNE BLANCHI

Tarif €
p.45





TABLE HAUTE MEET

- Plateau mélaminé d'épaisseur 25 mm, chants PVC 2 mm
- Pieds panneaux d'ép. 18 mm avec support pieds en métal

TABLES DE RÉUNION - MEET	L x P x H mm
MEET I 60X70/HAUTE - table haute - blanc	1600 x 700 x 1050

COLORIS
 Piètement & plateau  BLANC Tarif € **p.45**



TABLES HAUTES LUNCH

- Plateaux mélaminés d'épaisseur 25 mm, chants PVC 3 mm
- Pied central carré en acier laqué alu (section 60 x 60 mm)
- Base carrée en acier 425 x 425 mm

TABLES DE RÉUNION	L x P x H mm
LUNCH-H/70X70 - table haute carrée 70x70 cm	700 x 700 x 1130
LUNCH-H/120X80 - table haute rectangulaire 120x80 cm	1200 x 800 x 1130

COLORIS
 Pied  ALU Plateaux  CHÊNE  BLANC Tarif € **p.45**



TABLES HAUTES ROUND

- Plateaux FENIX (ép. 18 mm) ou stratifié HPL (ép. 24 mm)
- Pied central rond en acier laqué noir
- Base de 380 x 380 mm avec coins arrondis

DÉSIGNATION	L x P x H mm
ROUND-H/D70/N/N - table plateau ronde FENIX noir	Ø 700 x 1100
ROUND-H/D70/N/CH - table plateau ronde HPL chêne	Ø 700 x 1100

COLORIS
 Piètement  NOIR Plateau FENIX  NOIR Plateau HPL  CHÊNE Tarif € **p.45**



+ Surface FENIX anti-bactérienne et anti-rayures



+ Surface HPL adaptée à usage intensif





CHAISES HAUTES CAFE

- Chaise haute en polypropylène renforcé avec de la fibre de verre
- Monobloc & empilable
- Traitement anti-UV & intempéries
- Pieds équipés de patins de protection & anti-dérapants
- Coloration dans la masse, effet mat
- Hauteur de l'assise : 760 mm
- Hauteur du repose-pieds : 340 mm
- Usage intérieur & extérieur

DÉSIGNATION	L x P x H mm
CAFE/HAUTE - chaise haute CAFE	490 x 510 x 970

Tarif € p.46

COLORIS Unicolore

BLANC	ANTHRA	ROUGE
-------	--------	-------



CHAISES HAUTES ARO

- Chaise en polypropylène renforcé avec de la fibre de verre
- Empilable par 4 grâce à sa coque ajourée
- Système d'emboîtement du piétement
- Résistant aux UV & intempéries
- Hauteur de l'assise : 750 mm
- Usage intérieur & extérieur



DÉSIGNATION	L x P x H mm
ARO-H - chaise haute ARO	450 x 530 x 1050

Tarif € p.45

COLORIS Unicolore

BLANC	TAUPE	ROUGE	NOIR
-------	-------	-------	------



CHAISES HAUTES MUSE

- Chaise haute en polypropylène renforcé avec de la fibre de verre
- Monobloc & empilable
- Résistant aux UV & intempéries
- Hauteur de l'assise : 750 mm
- Usage intérieur & extérieur

DÉSIGNATION	L x P x H mm
MUSE-H - chaise haute MUSE	450 x 510 x 1080

Tarif € p.45

COLORIS Unicolore

BLANC	TAUPE	NOIR
-------	-------	------





CHAISES HAUTES CCP

- Chaise haute coque en plastique
- Piètement en tube d'acier chromé avec repose-pieds
- Pieds équipés de patins de protection & anti-dérapants
- Hauteur d'assise : 750 mm
- Hauteur du repose-pieds : 310 mm

DÉSIGNATION L x P x H mm

CCP-H/COLORIS - chaise haute CCP 495 x 530 x 1130

COLORIS



Tarif €
p.46



CHAISES HAUTES BALI

- Assise et dossier garnis de mousse
- Revêtement en tissu gris anthracite
- Piètement traîneau en tube d'acier chromé avec repose-pieds
- Pieds équipés de patins de protection & anti-dérapants
- Hauteur de l'assise : 780 mm
- Hauteur du repose-pieds : 350 mm

DÉSIGNATION L x P x H mm

BALI-H/ANTH/NOIR - chaise haute BALI 490 x 500 x 960

COLORIS



Tarif €
p.46



CHAISES HAUTES EDEN

- Coque incurvée en polypropylène avec motif en losange
- Repose-pieds en acier noir
- 4 pieds fuselés en hêtre massif verni mat
- Pieds équipés de patins de protection & anti-dérapants
- Hauteur de l'assise : 690 mm
- Hauteur du repose-pieds : 235 mm

DÉSIGNATION L x P x H mm

EDEN-H/COLORIS/BOIS - chaise haute EDEN 445 x 490 x 1030

COLORIS



Tarif €
p.46



BARSTOOL

- Tabouret de bar
- Assise pivotante à 360°
- Revêtement en simili cuir rembourré
- Piètement avec repose-pieds en acier chromé, base Ø 410 mm
- Bande de protection et antidérapante sous la base
- Hauteur réglable de l'assise : 660 à 780 mm
- Hauteur du repose-pieds à l'assise : 370 mm

DÉSIGNATION L x P x H mm

BARSTOOL/NOIR - tabouret de bar 380 x 410 x 760 / 880

COLORIS



Tarif €
p.46





TPPI180 + 2 x BPPI180



+ Dessous du plateau alvéolé pour une résistance maximale



+ Encastrement des pieds dans le plateau permettant un encombrement de 50 mm en position repliée

AVANTAGES

- Gain de place
- Utilisation intérieure et extérieure
- Traitement anti-UV
- Mise en place simple et sans outil
- Robuste et entretien facile
- 35% plus léger que le bois

TABLES & ASSISES PLIANTES EN POLYETHYLENE :

- Assises et plateaux en polyéthylène alvéolaire haute densité
- Structure pliante en acier tubulaire
- Jambe de force munie d'une virole de blocage
- Pieds équipés de patins anti-dérapants
- Finitions : assises & plateaux en blanc / piètement gris

TABLES :

- Plateau d'épaisseur 45 mm
- Encombrement en position repliée : 45 mm

BANCS :

- Assise d'épaisseur 45 mm
- Pliage à plat et poignée de transport
- Encombrement en position repliée : L.915 x P.90 x H.280 mm

CHAISES :

- Assise d'épaisseur 40 mm
- Dossier d'épaisseur 30 mm
- Encombrement en position repliée : 200 mm



TPPI180RD

DÉSIGNATION	L x P x H mm
TPPI150 - table pliante rectangulaire L.1520 mm	1520 x 760 x 740
TPPI180 - table pliante rectangulaire L.1830 mm	1830 x 760 x 740
TPPI150RD - table ronde Ø1520 mm	Ø 1520 x H. 740
BPPI180 - banc pliant L.1830 mm	1830 x 280 x 435
CPP - chaise pliante	470 x 580 x 960

Tarif €
p.46

COLORIS

Structure GRIS Polyéthylène BLANC



CPP



BPPI180

Dimensions du banc en position repliée : L.915 x P.90 x H.280 mm





PICNICSET/700

LE PICNIC - SET

- Ensemble constitué d'une table pliante et de 2 bancs pliants de 2,20 m
- Plateau et assise en bois massif, épaisseur 25 mm, 2 couches de verni lasuré
- Piètements à dégagement latéral, en acier laminé plié avec croissillons de renfort
- Loquet de sécurité pour bloquer les pieds en position rabattue ou dépliée
- Finition des piètements : peinture époxy laquée marron
- Dimensions de la table : L.2200 x P.700 x H.770 mm
- Dimensions du banc : L.2200 x P.250 x H.470 mm



Les bancs et tables disposent d'un loquet de sécurité afin d'assurer une stabilité, un blocage efficace et une sécurité maximale

DÉSIGNATION

PICNICSET/700 - Ensemble 1 table L.2200 mm + 2 bancs pliants L.2200mm

Tarif €
p.47



Rigidité des piètements assurée par des croissillons de renfort soudés

BMAP/CI120 + BMAP/CI160

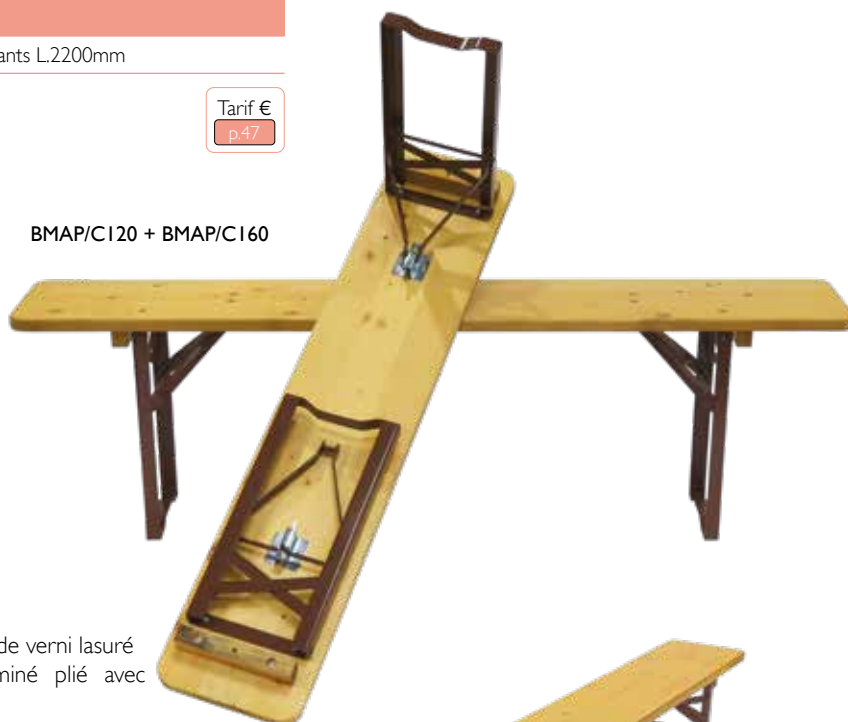

LES BANCS PLIANTS

- Assise en bois massif, épaisseur 25 mm, 2 couches de verni lasuré
- Piètements à dégagement latéral, en acier laminé plié avec croissillons de renforts
- Loquet de sécurité pour bloquer les pieds en position rabattue ou dépliée
- Finition des piètements : peinture époxy laquée marron
- Assise : hauteur 470 mm / profondeur : 250 mm
- Hauteur de l'encombrement du banc plié : 70 mm

DÉSIGNATION

L x P x H mm

BMAP/CI120 - banc pliant en bois L.1200 mm	1200 x 250 x 470
BMAP/CI160 - banc pliant en bois L.1600 mm	1600 x 250 x 470
BMAP/C200 - banc pliant en bois L.2000 mm	2000 x 250 x 470

Tarif €
p.47



BMAP/C200





FRIGO/2P/215L

RÉFRIGÉRATEUR - CONGÉLATEUR 2 PORTES

- Freezer 4 étoiles : température à -24°C
- 3 clayettes en verre amovible (5 niveaux), 1 bac à légumes
- Contre-porte avec 3 balconnets, dont un porte-bouteilles
- Thermostat de réglage
- Porte réversible, pieds avec vérins de réglage
- Capacité 215L dont 45L pour le freezer
- Classe énergétique : A+
- Classe climatique : N-ST
- Consommation de 0.608 kWh/24 h (222 kWh/an)
- Niveau sonore : 43 dB
- Conformité CE

Tarif €
p.47

DÉSIGNATION	L x P x H mm
FRIGO/2P/215L - réfrigérateur/congélateur 215 L	550 x 550 x 1440



REI

RÉCHAUD 2 PLAQUES

- 1 plaque petit feu, puissance 1000 W, Ø 155 mm
- 1 plaque grand feu, puissance 1500 W, Ø 185 mm
- Réglages par 2 thermostats rotatifs
- Contrôle par témoins lumineux
- Tension d'alimentation 220V

Tarif €
p.47

DÉSIGNATION	L x P x H mm
REI - réchaud 2 plaques 1000W & 1500 W	



TABLE.TOP/126L

RÉFRIGÉRATEUR TABLE TOP

- Freezer 1 étoile : température à -6°C
- 1 clayette en verre amovible (4 niveaux), 1 bac à légumes
- Contre-porte avec 3 balconnets, dont un porte-bouteilles
- Thermostat de réglage
- Porte réversible, pieds avec vérins de réglage
- **TABLE.TOP/110L** : capacité 110L dont 10L pour le freezer
- **TABLE.TOP/126L** : capacité 126 litres dont 12L pour le freezer
- Classe énergétique : A+
- Classe climatique : N-ST
- Consommation de 0.30 kWh/24 h (112 kWh/an)
- Niveau sonore : 40 dB
- Conformité CE

Tarif €
p.47

DÉSIGNATION	L x P x H mm
TABLE.TOP/110L - réfrigérateur table top - 110 litres	480 x 490 x 831
TABLE.TOP/126L - réfrigérateur table top - 126 litres	515 x 550 x 830



MICRO-ONDES/20L

MICRO-ONDES

- 2 modèles : 20L - puissance 700W
25L - puissance 900W
- 6 niveaux de puissance, fonction décongélation
- Plateau tournant Ø 245 ou 270 mm
- Temps de cuisson, minuterie, signal de rappel
- Tension d'alimentation 220V
- Coloris blanc
- Conformité CE

Tarif €
p.47

DÉSIGNATION	L x P x H mm
MICRO-ONDES/20L - micro-ondes 700W - 20 litres	452 x 332 x 262
MICRO-ONDES/25L - micro-ondes 900W - 25 litres	483 x 396 x 281







POUBELLE 45L COUVERCLE EN FORME DE DÔME

- Poubelle d'une capacité de 45L disponibles en 2 finitions :
 - corps en inox AISI 430 finition brillant
 - corps en acier galvanisé peint, coloris blanc (RAL 9016) ou noir (RAL 9005)
- Couvercle en inox AISI 430 avec ouverture Ø150 mm

DÉSIGNATION	L x P x H mm
POUB/ESCO/OX/45L - poubelle capacité 45L - Inox AISI 430	Ø315 x 645
POUB/ESCO/B/45L - poubelle capacité 45L - Blanc RAL 9016	Ø315 x 645
POUB/ESCO/N/45L - poubelle capacité 45L - Noir RAL 9005	Ø315 x 645

COLORIS

INOX  AISI 430 BLANC  9016 NOIR  9005

Tarif € p.48



POUBELLE 45L COUVERCLE AVEC TRAPPE BASCULANTE

- Poubelle d'une capacité de 45L disponibles en 2 finitions :
 - corps en inox AISI 430 finition brillant
 - corps en acier galvanisé peint, coloris blanc (RAL 9016) ou noir (RAL 9005)
- Couvercle plat avec trappe basculante munie d'un stabilisateur
 - Bords du couvercle en inox (AISI 430)
 - Dessus de la trappe en inox (AISI 430) ou acier galvanisé peint en blanc ou noir
 - Base du couvercle en polypropylène noir avec un système d'entonnoir
- Tige circulaire en métal pour maintenir le sac poubelle
- Jonc plastique noir antidérapant à la base pour protection des sols

DÉSIGNATION	L x P x H mm
POUB/COUBA/OX/45L - poubelle capacité 45L - Inox AISI 430	Ø315 x 640
POUB/COUBA/B/45L - poubelle capacité 45L - Blanc RAL 9016	Ø315 x 640
POUB/COUBA/N/45L - poubelle capacité 45L - Noir RAL 9005	Ø315 x 640

COLORIS

INOX  AISI 430 BLANC  9016 NOIR  9005

Tarif € p.48



CORBEILLE CENDRIER

- Corbeille en inox AISI 430 finition brillant
- Cendrier et tête étouffoir amovibles
- Volume du cendrier : 2L (env. 1000 mégots)
- Volume utile/total de la corbeille : 24L/30L
- Dim. du cendrier : Ø275 x H40 mm
- Dim. de la tête étouffoir : Ø285 x H25 mm
- Dim. de la corbeille hors tout : Ø285 x H582 mm

DÉSIGNATION	L x P x H mm
CENDRIER/2L-30L/OX - Corbeille en inox cendrier et tête étouffoir	Ø285 x 582

COLORIS

INOX  AISI 430

Tarif € p.48





POUBELLES À PÉDALE EN INOX

- Poubelle en inox AISI 430 finition brillant
- Pédale en inox avec dessus en plastique noir anti-dérapant
- Système de fermeture silencieuse du couvercle
- Seau amovible en polypropylène noir avec anse
- Tringlerie en acier galvanisé
- Charnière en plastique avec poignée de préhension
- Jonc plastique noir antidérapant pour protection des sols

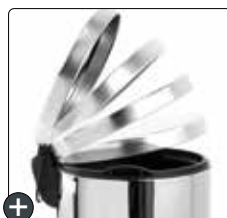

Système de fermeture silencieuse



Seau intérieur amovible



Pédale antidérapante

POUBELLES À PÉDALE EN INOX

DIM. Ø x H. MM *

1	POUB/PEDAL/OX/3L - poubelle en inox à pédale 3L	Ø185 x 255
2	POUB/PEDAL/OX/5L - poubelle en inox à pédale 5L	Ø205 x 280
3	POUB/PEDAL/OX/12L - poubelle en inox à pédale 12L	Ø245 x 355
4	POUB/PEDAL/OX/30L - poubelle en inox à pédale 30L	Ø315 x 445
5	POUB/PEDAL/OX/40L - poubelle en inox à pédale 40L	Ø315 x 615

* Les dimensions indiquées ne tiennent pas compte de la charnière et de la pédale

Tarif €
p.48

COLORIS
INOX 
AISI 430

CORBEILLES DE BUREAU

(voir page 80)



En plastique

En métal noir

En Inox

LES POUBELLES EN PLASTIQUE



6

POUBELLE 80L



7

POUBELLE COUVERCLE BASCULANT



8

POUBELLE À PÉDALE

6 POUBELLE AVEC COUVERCLE - 80L

Poubelle empilable en polypropylène, 2 poignées intégrées, couvercle verrouillable par rotation, coloris noir; résistance aux UV.
Dimensions : Ø510 x H670 mm
réf. **POUBELLE/80L**

7 POUBELLE COUVERCLE BASCULANT - 50L

En polypropylène, utilisation avec sac plastique, coloris : blanc. Dim. : L400 x P310 x H680 mm.
réf. **POUB/BASCA/PLA/50L**

8 POUBELLE À PÉDALE - 45L

En polypropylène, support sac poubelle intégré, utilisation avec sac plastique, coloris : blanc.
Dimensions : L432 x P326 x H540 mm
réf. **POUB/PEDAL/PLA/45L**



DISTRIBUTEUR MURAL DE SAVON LIQUIDE - 1L

- Matériau en inox AISI 304 finition mat
- Bouton poussoir
- Trappe basculante en partie haute pour le remplissage du réservoir
- Témoin de niveau du savon en façade
- Fixation discrète avec platine, visserie fournie

DÉSIGNATION

L x P x H mm

DISTR/SAVON/OX/1L - distributeur mural de savon liquide - 1L

135 x 120 x 220

COLORIS

INOX  AISI 304Tarif €
p.48

+
Trappe de remplissage
45x27 mm



+
Témoin de niveau



DISTRIBUTEUR MURAL D'ESSUIE-MAINS PLIÉS - 400F

- Matériau en inox AISI 430, finition brillante
- Capacité de 400 feuilles - distribution feuille à feuille
- Ouverture frontale avec fermeture sécurisée fournie avec 1 clé
- Fenêtre de contrôle du consommable verticale pour une meilleure visibilité
- 4 trous au dos pour la fixation murale, visserie fournie

DÉSIGNATION

L x P x H mm

DISTR/E-M/OX/400F - distributeur mural d'essuie-mains pliés 400F

260 x 92 x 325

COLORIS

INOX  AISI 430Tarif €
p.49

+
Fermeture par
serrure à clé



+
Témoin de niveau en
façade



POUBELLE MURALE EN INOX - 23 LITRES

- Matériau en inox AISI 430 finition brossée
- Type de pose : sur rail pour un vidage facilité par décrochement
- Rail en inox AISI 430 munie de 2 trous (Ø4,5 mm) : L320 x H50 mm
- Visserie fournie

DÉSIGNATION

L x P x H mm

POUB/MURALE/OX/23L - poubelle murale en inox 23L

350 x 155 x 435

COLORIS

INOX  AISI 430Tarif €
p.49

ARMOIRE MURALE 1 PORTE

- Construction monobloc en tôle d'acier 8/10e
- 1 porte métal avec poignée fil
- Fermeture magnétique double aimant
- 2 étagères en verre sécurit ép. 5 mm, charge maxi 25 kg/étagère
- Peinture époxy durable et résistante aux chocs

DÉSIGNATION

L x P x H mm

MDARM400/IP - armoire murale 1 porte métal L.400 mm

400 x 250 x 500

COLORIS

Unicolore  RAL 9010Tarif €
p.49



DISTRIBUTEUR MURAL DE PAPIER HYGIÉNIQUE - 200M

- Matériau : plastique ABS avec capot transparent pour un contrôle optimal du consommable
- Ouverture frontale avec fermeture sécurisée fournie avec 1 clé
- Dents crantées pour une découpe facile du papier à gauche ou à droite
- Dimensions du mandrin : Ø40 x 95 mm
- 3 trous au dos pour la fixation murale (3 vis + 3 chevilles béton incluses)

DÉSIGNATION	L x P x H mm
DISTRIP-H/PL/200M - distributeur mural papier hygiénique - 200 m	245 x 145 x 260

Fermeture par serrure à clé



Dimensions du mandrin : Ø40 x 95 mm



Tarif € p.49



DISTRIBUTEURS MURAUX DE PAPIER HYGIÉNIQUE EN INOX - 200M/400M

- Matériau en inox AISI 430 finition brillante
- Fermeture sécurisée fournie avec 1 clé
- Fenêtre de contrôle du consommable verticale pour une meilleure visibilité
- Dents crantées sur 3 côtés pour une découpe facile du papier
- Diamètre du mandrin : 45 mm
- Trous au dos (Ø 5 mm) pour la fixation murale (vis + chevilles béton incluses)

DÉSIGNATION	L x P x H mm
DISTRIP-H/OX/200M - distributeur de papier hygiénique - 200 m	224 x 122 x 228
DISTRIP-H/OX/400M - distributeur de papier hygiénique - 400 m	278 x 122 x 284

Fermeture par serrure à clé



Dents crantées sur 3 côtés



Tarif € p.49



PORTE-BALAYETTES EN INOX

Brosse noire, matériau en inox finition brillante, manche en plastique, pot avec seau en plastique noir intégré, base en plastique noir anti-rayures.

Tarif € p.49

1 PORTE-BALAYETTE À POSER - INOX 430

- Dimensions : Ø88 x H380 mm
- réf. PORTE-BALAY/OX/ECO

2 PORTE-BALAYETTE À SUSPENDRE OU POSER - INOX 304

- Dimensions : Ø88 x H375 mm
- réf. PORTE-BALAY/OX/MUR



PATÈRE MURALE 2 TÊTES

Résistance à la corrosion, matériau en zinc chromé, finition brillante, charge maxi : 10 kg, fixation discrète avec embase, visserie fournie. Dimensions : L.72 x P.45 x H.55 mm réf. PAT/CHROME/2T

Tarif € p.49



PORTE ROULEAU PAPIER TOILETTE

Résistance à la corrosion, matériau en laiton chromé, finition brillante, fixation discrète avec embase, visserie fournie. Dimensions : L.136 x P.45 x H.128 mm réf. PORTE/ROUL-PAPIER

Tarif € p.49



Anti-corrosion et adaptés aux milieux agressifs : froid, humidité, produits chimiques...



52/2/INOX/PS



51/3/INOX/PS

CARACTÉRISTIQUES :

- Construction monobloc en inox AISI 304, corps et portes 8/10e et 10/10e
- Fermeture 1 point par morillon ou serrure à clés
- 1 tablette supérieure soudée
- 1 cloison de séparation pour vêtements de ville/travail en version ind. salissante
- 1 tringle en PVC munie de 2 crochets
- 1 patère, 1 miroir de courtoisie
- Renfort de porte vertical toute hauteur
- Portes indégondables en position ouverte ou fermée
- Porte-étiquette
- Ouïes d'aération en parties haute et basse de chaque porte

L50 INDUSTRIE PROPRE INOX		NBRE CASES	L x P x H mm
SUR SOCLE	SUR PIEDS		
51/1/INOX	51/1/INOX/PS	1 case	300 x 490 x 1800/1940
51/2/INOX	51/2/INOX/PS	2 cases	600 x 490 x 1800/1940
51/3/INOX	51/3/INOX/PS	3 cases	900 x 490 x 1800/1940
51/4/INOX	51/4/INOX/PS	4 cases	1200 x 490 x 1800/1940

L50 IND. SALISSANTE INOX *		NBRE CASES	L x P x H mm
SUR SOCLE	SUR PIEDS		
52/1/INOX	52/1/INOX/PS	1 case	400 x 490 x 1800/1940
52/2/INOX	52/2/INOX/PS	2 cases	800 x 490 x 1800/1940
52/3/INOX	52/3/INOX/PS	3 cases	1200 x 490 x 1800/1940

* rangement casque moto possible



OPTION : COIFFE

La coiffe est un plan incliné installé au dessus du vestiaire, qui empêche la pose d'objets et renforce la sécurité des lieux, éliminant ainsi le risque de chutes accidentelles. Les coiffes facilitent l'entretien régulier des vestiaires et améliorent les conditions d'hygiène du personnel.



COIFFES INCLINÉES EN INOX	L x P x H mm
A33/300/INOX - coiffe inox L300 mm	300 x 490 x 200
A33/400/INOX - coiffe inox L400 mm	400 x 490 x 200
A33/600/INOX - coiffe inox L600 mm	600 x 490 x 200
A33/800/INOX - coiffe inox L800 mm	800 x 490 x 200
A33/900/INOX - coiffe inox L900 mm	900 x 490 x 200
A33/1200/INOX - coiffe inox L1200 mm	1200 x 490 x 200



ARMOIRE MURALE



ARM400/INOX



ARB/100PB/INOX



ARH/60PB/INOX



ARH/100PB/INOX

CARACTÉRISTIQUES :

- Construction monobloc en inox AISI 304, corps et portes 8/10e
- Fermeture 2 points avec poignée encastrée - serrure à clés
- Étagères réglables au pas de 25 mm
- Portes battantes avec renfort de porte vertical toute hauteur
- Portes indégondables en position ouverte ou fermée

ARMOIRES HAUTES ET BASSES	L x P x H mm	ARMOIRES MURALES	L x P x H mm
ARB/100PB/INOX - armoire basse L.1000 mm - 2 étagères	1000 x 500 x 1000	ARM400/INOX - armoire murale L.400 mm - 2 étagères	400 x 350 x 600
ARH/60PB/INOX - armoire haute L.600 mm - 4 étagères	600 x 500 x 1800	ARM800/INOX - armoire haute L.800 mm - 2 étagères	800 x 350 x 600
ARH/100PB/INOX - armoire haute L.1000 mm - 4 étagères	1000 x 500 x 1800		

COLORIS INOX AISI 304

Tarif € p.51



751/4/INOX AVEC PENDERIE

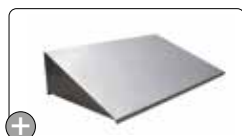

Option : coiffe en inox



Option : pieds en inox soudés



772/3/INOX

CARACTÉRISTIQUES :

- Construction monobloc en inox AISI 304 - Corps et portes 8/10e et 10/10e
- Fermeture 1 point par morillon ou serrure à clés
- Renfort de porte vertical et porte-étiquette
- Portes indégondables en position ouverte ou fermée
- Oüies d'aération en partie haute de chaque porte

L750 INOX - 2 CASES / COLONNE LARGEUR 300 MM	L x P x H mm	L770 INOX - 4 CASES / COLONNE	L x P x H mm
751/2/INOX - 1 colonne de 2 cases - 2 pers.	300 x 490 x 1800	LARGEUR 300 MM	
751/4/INOX - 2 colonnes de 2 cases - 4 pers.	600 x 490 x 1800	772/1/INOX - 1 colonne de 4 cases - 4 pers.	300 x 490 x 1800
751/6/INOX - 3 colonnes de 2 cases - 6 pers.	900 x 490 x 1800	772/2/INOX - 2 colonnes de 4 cases - 8 pers.	600 x 490 x 1800
751/8/INOX - 4 colonnes de 2 cases - 8 pers.	1200 x 490 x 1800	772/3/INOX - 3 colonnes de 4 cases - 12 pers.	900 x 490 x 1800
		772/4/INOX - 4 colonnes de 4 cases - 16 pers.	1200 x 490 x 1800
		LARGEUR 400 MM	
		775/1/INOX - 1 colonne de 4 cases - 4 pers.	400 x 490 x 1800
		775/2/INOX - 2 colonnes de 4 cases - 8 pers.	800 x 490 x 1800
		775/3/INOX - 3 colonnes de 4 cases - 12 pers.	1200 x 490 x 1800

Serrures p.42-43

Coiffes p.126

Tarif € p.50

COLORIS INOX AISI 304





MDARH1000/4E/2P



MDARH800/3E/2P/M/B



MDARH600/4E/1P

CARACTÉRISTIQUES :

- Construction monobloc soudée en tôle d'acier 8/10e
- Portes vitrées en verre securit norme EN12-150, cadre métallique
- Fermeture 2 points avec poignée encastrée - serrure à clés
- Étagères en verre, épaisseur 5 mm réglables au pas de 25 mm
- Charge maxi 25 kg/étagère
- Ouverture des portes à 225°
- Sur socle ou sur 4 roulettes pivotantes dont 2 équipées de frein, Ø 75 mm
- Peinture époxy durable et résistante aux chocs

DÉSIGNATION

L x P x H mm

ARMOIRES SUR SOCLE - 4 ÉTAGÈRES

MDARH600/4E/1P - armoire sur socle L.600 mm - 1 porte vitrée	600 x 435 x 1800
MDARH1000/4E/2P - armoire sur socle L.1000 mm - 2 portes vitrées	1000 x 435 x 1800

ARMOIRES SUR ROULETTES - 4 ÉTAGÈRES

MDARH800/4E/2P/M/A - armoire sur roulettes L.800 mm - 2 portes vitrées	800 x 435 x 1885
MDARH800/4E/2P/M/B - armoire sur roulettes L.800 mm - 2 portes vitrées + côtés en verre	800 x 435 x 1885

ARMOIRES AVEC PARTIE BASSE DE RANGEMENT - 3 ÉTAGÈRES

MDARH800/3E/2P/M/A - armoire sur socle L.800 mm - 2 portes vitrées + 2 portes en métal	800 x 435 x 1800
MDARH800/3E/2P/M/B - armoire sur roulettes L.800 mm - 2 portes vitrées + 2 portes en métal	800 x 435 x 1885

COLORIS

Unicolore

Tarif €
p.51



MDARM400/IP



MDARM800/2P/VIT

ARMOIRES MURALES - 1 PORTE MÉTAL

- Construction monobloc en tôle d'acier 8/10e
- 1 porte métal avec poignée fil
- Fermeture magnétique double aimant
- 2 étagères en verre sécurit ép. 5 mm, charge maxi 25 kg/étagère
- Peinture époxy durable et résistante aux chocs

ARMOIRES MURALES - 2 PORTES VITRÉES

- Construction monobloc en tôle d'acier 8/10e
- Portes vitrées coulissantes en verre securit norme EN12-150
- 2 poignées bouton
- 2 étagères en verre sécurit ép. 6 mm, charge maxi 25 kg/étagère
- Peinture époxy durable et résistante aux chocs

DÉSIGNATION	L x P x H mm
MDARM400/IP - armoire murale 1 porte métal L.400 mm	400 x 250 x 500

Tarif €
p.51

COLORIS
Unicolore
RAL 9010

DÉSIGNATION	L x P x H mm
MDARM800/2P/VIT - armoire murale L.800 mm	800 x 250 x 500
MDARM1000/2P/VIT - armoire murale L.1000 mm	1000 x 250 x 500

Tarif €
p.51

COLORIS
Unicolore
RAL 9010



MD/CLASS/4T



MD/CLASS/6T



Chaque tiroir est munie d'une séparation afin d'organiser et ordonner le rangement

DÉSIGNATION	L x P x H mm
MD/CLASS/4T - meuble de rangement - 4 tiroirs	470 x 630 x 715
MD/CLASS/6T - meuble de rangement - 6 tiroirs	470 x 630 x 1000
MD/CLASS/8T - meuble de rangement - 8 tiroirs	470 x 630 x 1285

Tarif €
p.51

COLORIS
Unicolore
RAL 9010

MEUBLES À TIROIRS :

- Construction monobloc en tôle d'acier 8/10e
- Fermeture centralisée par serrure à clés
- Tiroirs divisés en 2 rangées (L.190 x P.587 x H.120 mm)
- Tiroirs montés sur glissières télescopiques
- Poignée à préhension frontale sur toute la longueur
- Système de sécurité anti-basculement par ouverture sélective des tiroirs
- Peinture époxy durable et résistante aux chocs



Plus de sécurité avec notre solution de stockage pour produits dangereux* (corrosifs, toxiques, polluants et inflammables)



➕ Poignée en alu encastrée



➕ Fermeture 2 points haut et bas



➕ Ergots d'accrochage intégrés aux parois pour la mise en place des taquets en acier galvanisé



➕ Aération par perforations en partie haute et basse sur les portes



➕ Bac de rétention en acier galvanisé, ép.10/10e

CARACTÉRISTIQUES :

- Construction monobloc en tôle d'acier, corps et portes 7/10e
- Fermeture 2 points avec poignée encastrée - serrure à clés
- Bacs de rétention en acier galvanisé, réglables au pas de 35 mm
- Ergots d'accrochage sur les parois pour assembler les taquets
- Charge maxi : 60 kg/bac
- Porte double battants à recouvrement
- Aérations par perforations sur les portes (35 cm²/porte)
- Double renfort de porte vertical toute hauteur
- Ouverture des portes à 180°
- Peinture époxy durable et résistante aux chocs

DÉSIGNATION	L x P x H mm
ARMOIRE BASSE - 2 BACS DE RÉTENTION	
ASB90-44-120/2B* - armoire basse de sûreté L.900 mm	900 x 440 x 1200
ARMOIRES HAUTES - 4 BACS DE RÉTENTION	
ASH50-40-180/4B* - armoire haute de sûreté L.500 mm	500 x 400 x 1800
ASH90-44-198/4B* - armoire haute de sûreté L.900 mm	900 x 440 x 1980
ASH100-55-198/4B* - armoire haute grande profondeur	1000 x 550 x 1980

DÉSIGNATION	L x P x H mm
OPTIONS : BACS DE RÉTENTION À L'UNITÉ - ÉP 10/10E	
AS/BR-GALAV/L50** - bac 10L pour armoires ASH50	485 x 350 x 60
AS/BR-GALAV/L90** - bac 20L pour armoires ASB90 ou ASH90	885 x 390 x 60
AS/BR-GALAV/L100** - bac 29L pour armoires ASH100	985 x 500 x 60

* Ces armoires ne sont pas considérées comme étant anti-feu
 ** Le bac de rétention est fournie avec 2 taquets spécifiques

COLORIS
 Corps  Portes 
 RAL 7035 RAL 1018

Tarif €
 p.52



Bac de rétention 20L fourni avec 2 longs taquets AS/BR-GALAV/L90





ARH/100/PB-V/4E/B



ARB/100/PB-V/2E

ARMOIRES D'ATELIER PORTES VITRÉES :

- Construction monobloc en tôle d'acier d'épaisseur 8/10e
- Fermeture 2 points avec poignée en alu encastrée - serrure à clés
- Porte double paroi avec vitre en verre trempé type «SECURIT» (norme EN 12-150)
- Fournie avec 2 ou 4 étagères réglables au pas de 25 mm
- Charge maxi 100 kg/étagère, uniformément répartie
- Peinture époxy durable et résistante aux chocs

RÉFÉRENCE	DÉSIGNATION	L x P x H mm
ARB/100/PB-V/2E	Armoire basse L.1000 mm + 2 étagères	1000 x 435 x 1040
ARH/100/PB-V/4E	Armoire haute L.1000 mm + 4 étagères	1000 x 435 x 1990
ARH/100/PB/ETAG	Étagère L.1000 mm + 4 taquets	998 x 370 x 30
ARH/100/120PB/FERM	1 poignée serrure à clés + 2 tringles	

Tarif €
p.52

16 couleurs
au choix p. 163



ARB/100/T/6

ARMOIRES À TIROIRS :

- Construction monobloc en tôle d'acier 12/10e
- Fermeture centralisée par serrure à clés
- Tiroirs montés sur glissières télescopiques à billes pour charges lourdes
- Tiroirs extractibles à 100%
- Système de sécurité anti-basculement par ouverture sélective des tiroirs
- Charge maxi 75 kg/tiroir
- Dimensions utiles du tiroir : L.903 x P.450 mm
- Hauteur utile du tiroir : ~ Hauteur du tiroir - 18 mm
- Charge totale admissible 450 kg
- Peinture époxy durable et résistante aux chocs

ARMOIRES À TIROIRS DIM. L.1005 x P.590 x H.1052 mm

ARB/100/T/4 - armoire 4 tiroirs (1x175 + 2x225 + 1x275 mm)

ARB/100/T/6 - armoire 6 tiroirs (1x75 + 2x125 + 2x175 + 1x225 mm)

ARB/100/T/6A - armoire 6 tiroirs (3x75 + 1x175 + 1x225 + 1x275 mm)

ARB/100/T/8 - armoire 8 tiroirs (5x75 + 2x125 + 1x275 mm)

ARB/100/T/10 - armoire 10 tiroirs (7x75 + 3x125 mm)

ARB/100/T/12 - armoire 12 tiroirs (12x75 mm)



En option : kits de compartimentation avec séparateurs réglables pour tiroirs H.75 mm ou H.125 mm

Tarif €
p.55

16 couleurs
au choix p. 163

OPTION : KITS DE COMPARTIMENTATION

POUR TIROIRS HAUTEUR 75 MM

ARSEP/75/3 - Kit de compartimentation - 3 rangées, 6 séparateurs

ARSEP/75/4 - Kit de compartimentation - 4 rangées, 8 séparateurs

ARSEP/75/5 - Kit de compartimentation - 5 rangées, 10 séparateurs

POUR TIROIRS HAUTEUR 125 MM

ARSEP/125/3 - Kit de compartimentation - 3 rangées, 6 séparateurs

ARSEP/125/4 - Kit de compartimentation - 4 rangées, 8 séparateurs

ARSEP/125/5 - Kit de compartimentation - 5 rangées, 10 séparateurs



Armoire 12 tiroirs
ARB/100/T/12





ARH/I20/PB/4E

Extrêmement robuste et dotée d'étagères renforcées, cette armoire d'atelier est parfaite pour tous les secteurs d'activités : industries, magasins, collectivités, garages... pourront ainsi ranger leurs matériels en toute sécurité grâce à son système de fermeture 2 points haut et bas qui prévient le risque d'effraction.

LES ÉTAGÈRES

- Charge maxi 100 kg par étagère
- Oméga de renfort soudé
- Double plis de renfort



Vue de dessous



4 taquets par étagère



ARB/I00/PB/2E

NOUVEAUTÉS

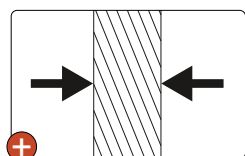

Épaisseur de tôle en d'acier robuste



Poignée en alu encastrée



Fermeture 2 points haut et bas



En option : la serrure à code

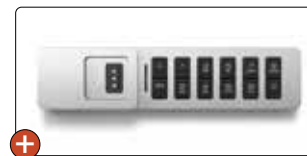

En option : la serrure électronique à clavier (voir p.43)

CARACTÉRISTIQUES :

- Construction monobloc en tôle d'acier 8/10e et 10/10e
- Fermeture 2 points avec poignée en alu encastrée - serrure à clés
- Fournie avec 2, 4 ou 5 étagères réglables au pas de 25 mm
- Charge maxi 100 kg/étagère, uniformément répartie
- Charge maxi sur le socle : 55 kg
- Porte double battants à recouvrement
- Butée en caoutchouc anti-bruit
- Renfort de porte vertical toute hauteur
- Ouverture des portes à plus de 180°
- Peinture époxy durable et résistante aux chocs

RÉFÉRENCE	DÉSIGNATION	CHARGE TOTALE ADMISSIBLE	L x P x H mm
ARB/I00/PB/2E	Armoire basse L.1000 mm + 2 étagères	255 kg	1000 x 435 x 1040
ARB/I20/PB/2E	Armoire basse L.1200 mm + 2 étagères	255 kg	1200 x 435 x 1040
ARH/I00/PB/4E	Armoire haute L.1000 mm + 4 étagères	455 kg	1000 x 435 x 1990
ARH/I20/PB/4E	Armoire haute L.1200 mm + 4 étagères	455 kg	1200 x 435 x 1990
ARH/I20/PB/5E	Armoire haute grande profondeur L.1200 mm + 5 étagères	455 kg	1200 x 600 x 1990
ARH/I00/PB/ETAG	Étagère pour armoires basses & hautes L.1000/P.435 mm + 4 taquets	100 kg	998 x 370 x 30
ARH/I20/PB/ETAG	Étagère pour armoires basses & hautes L.1200/P.435 mm + 4 taquets	100 kg	1198 x 370 x 30
ARH/I00/I20PB/FERM	Fermeture 2 points comprenant 1 poignée serrure à clés + 2 tringles	-	-

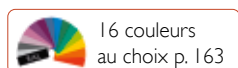

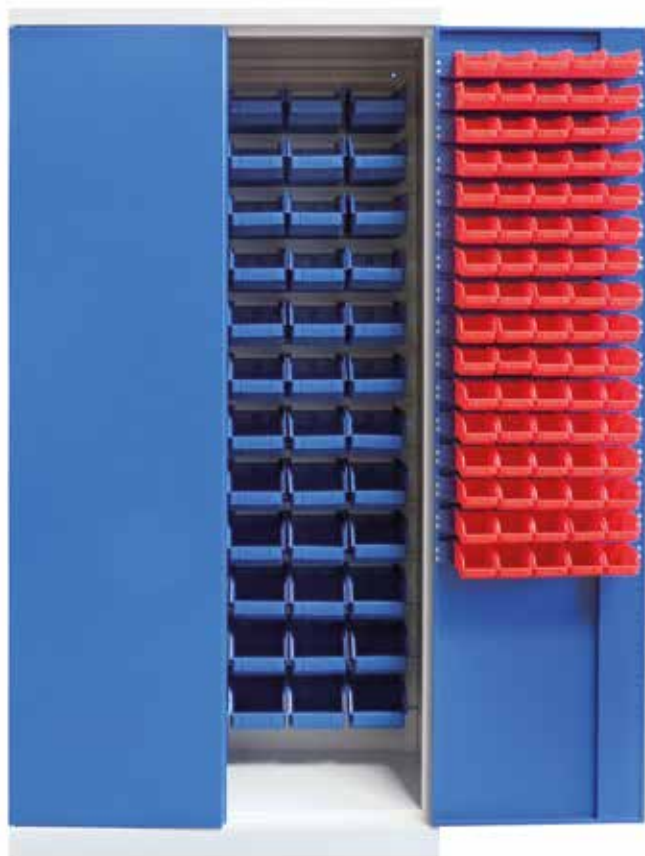

ARMOIRES À BACS SUSPENDUS :

- Construction monobloc en tôle d'acier 10/10e
- Fermeture 2 points avec poignée encastrée - serrure à clés
- Fond & portes équipés de rails pour l'accrochage des bacs
- 72 bacs bleus suspendus sur le fond de l'armoire
- 160 bacs rouges suspendus sur l'ensemble des 2 portes
- Porte double battants à recouvrement
- Renfort de porte vertical toute hauteur
- Ouverture des portes à 180°
- 2 trous au dos de l'armoire pour fixation au mur
- Peinture époxy durable et résistante aux chocs

DÉSIGNATION	L x P x H mm
ARH/100/PB/BTE - armoire à bacs suspendus	1000 x 435 x 1990

Tarif €
p.53

16 couleurs
au choix p. 163



72 x BACS À BEC BLEU - 3L

- Charge maxi 3 kg
- Dim. hors tout : L.144 x P.224 x H.108 mm



160 x BACS À BEC ROUGE - 0.4L

- Charge maxi 0.2 kg
- Dim. hors tout : L.77 x P.119 x H.56 mm



2
ARH/100/8E/36B8L

ARMOIRES AVEC BACS À POSER :

- Construction monobloc en tôle d'acier 10/10e
- Fermeture 2 points avec poignée encastrée - serrure à clés
- Étagères avec oméga de renfort, réglables au pas de 25 mm
- Charge maxi 100 kg/étagère
- Porte double battants à recouvrement
- Renfort de porte vertical toute hauteur
- Ouverture des portes à 180°
- Peinture époxy durable et résistante aux chocs
- Dimensions :
 - Armoire : L.1000 x P.435 x H.1990 mm
 - Étagère : L.998 x P.370 x H.30 mm

DÉSIGNATION
1 ARH/100/8E/48B3L - armoire - 8 étagères + 48 bacs à bec gris de 3L
2 ARH/100/8E/36B8L - armoire - 8 étagères + 36 bacs à bec jaunes de 8L

Tarif €
p.53

16 couleurs
au choix p. 163



1
ARH/100/8E/48B3L



BACS GRIS 3L :

Dim. hors tout :
L.150 x P.225 x H.125 mm



BACS JAUNES 8L :

Dim. hors tout :
L.210 x P.342 x H.150 mm

LES BACS À BEC :

- En polypropylène rigide
- Porte-étiquette en façade
- Résistance chimique & mécanique
- Poignée de préhension



Les accessoires



Étagère à l'unité - charge maxi 90 kg/étagère



Tiroir de rangement, hauteur 100 ou 200 mm
Charge maxi 75 kg/tiroir



Panneau perforé pour support-outils
Perforations carrées 10 x 10 au pas de 38 mm

ARMOIRE PERSONNALISABLE :

- Construction monobloc en tôle d'acier 10/10e
- Fermeture 3 points avec poignée encastrée - serrure à clés
- Étagères réglables au pas de 25 mm
- Charge maxi 90 kg/étagère
- Charge maxi 75 kg/tiroir
- Porte double battants à recouvrement, ouverture des portes à 180°
- Renfort de porte vertical toute hauteur
- Peinture époxy durable et résistante aux chocs
- Armoires et accessoires livrés séparément
- Nombre de tiroirs par jeu de supports :
 - Supports H.200 mm : 2 tiroirs H.100 mm ou 1 tiroir H.200 mm
 - Supports H.400 mm : 4 tiroirs H.100 mm ou 2 tiroirs H.200 mm ou 2 tiroirs H.100 mm + 1 tiroir H.200 mm.

ARMOIRE PERSONNALISABLE

L x P x H mm

ARMOIRE SANS ÉQUIPEMENT

ARH/PB/NU - armoire haute nue portes battantes

1020 x 435 x 2000

ACCESSOIRES

AR/ETAG - étagère à l'unité

AR/PAN/PORTE-OUTIL - panneau perforé L.1000 x H.450 mm

AR/T/H100 - tiroir hauteur 100 mm + glissières télescopiques

AR/T/H200 - tiroir hauteur 200 mm + glissières télescopiques

AR/PAN/TIR/H200 - jeu de supports H.200 mm pour tiroirs

AR/PAN/TIR/H400 - jeu de supports H.400 mm pour tiroirs



16 couleurs
au choix p. 163



Accessoires porte-outils
voir page 162

Tarif €
p.53





Armoire avec 3 étagères + 3 tiroirs
ARH/950/3E/3T



Armoire avec 2 étagères + 4 tiroirs + panneau perforé
(accessoires porte-outils voir page 126)
ARH/950/2E/4T/PPO



Armoire avec 4 étagères
ARH/950/4E



Armoire avec 3 étagères + 2 tiroirs
ARH/950/3E/2T



Large tiroir extractible à 100 %, 35 kg/étagère



Armoire basse avec 2 étagères
ARB/950/2E

CARACTÉRISTIQUES :

- Construction monobloc en tôle d'acier; corps et portes 10/10e
- Fermeture 3 points avec poignée encastrée - serrure à clés
- Porte double battants à recouvrement, ouverture à 180°
- Étagères réglables au pas de 25 mm
- Tiroirs montés sur glissières télescopiques
- Tiroirs extractibles à 100%, poignée avec porte-étiquette
- Peinture époxy durable et résistante aux chocs
- Armoires livrées montées (sauf étagères)
- Dim. des étagères : L.940 x P.442 x H.24 mm, charge maxi 90 kg
- Dim. utiles des tiroirs : L.845 x P.410 x H.70 mm, charge maxi 35 kg
- Panneau perforé 10 x 10 mm au pas de 38 mm

ARMOIRES HAUTES TECHNO	L.950 x P.500 x H.1950 mm
ARH/950/4E - armoire - 4 étagères	
ARH/950/3E/1T - armoire - 3 étagères + 1 tiroir	
ARH/950/3E/2T - armoire - 3 étagères + 2 tiroirs	
ARH/950/3E/3T - armoire - 3 étagères + 3 tiroirs	
ARH/950/3E/4T - armoire - 3 étagères + 4 tiroirs	
ARH/950/3E/COF - armoire - 3 étagères + 1 coffre toute largeur	
ARH/950/2E/4T - armoire - 2 étagères + 4 tiroirs	
ARH/950/2E/4T/PPO - armoire - 2 étagères + 4 tiroirs + 1 panneau porte-outil	

ARMOIRES BASSES TECHNO	L.950 x P.500 x H.1000 mm
ARB/950/2E - armoire basse - 2 étagères	

OPTIONS	L.940 x P.442 x H.24 mm
ARH/950/ETAGERE - Étagère supplémentaire à l'unité pour ARH & ARB	

Tarif €
p.53

16 couleurs
au choix p. 163





Coffre avec fermeture serrure à clés indépendantes



Tiroir extractible à 100 %, 35 kg/tiroir



Fermeture 3 points avec poignée encastrée - serrure à clés



Armoire avec 4 étagères + 16 tiroirs + coffre indépendant
ARH/950/4E/16T/COF



Armoire basse DUO avec 2 étagères + 10 tiroirs
ARB/950SEP/2E/10T



Armoire basse DUO avec 4 étagères
ARB/950SEP/4E

CARACTÉRISTIQUES :

- Construction monobloc en tôle d'acier, corps et portes 10/10e
- Fermeture 3 points avec poignée encastrée - serrure à clés
- Porte double battants à recouvrement, ouverture à 180°
- Renfort de porte vertical toute hauteur
- Étagères réglables au pas de 25 mm
- Tiroirs montés sur glissières télescopiques
- Tiroirs extractibles à 100%, poignée avec porte-étiquette

- Peinture époxy durable et résistante aux chocs
- Armoires livrées montées (sauf étagères)
- Dimensions des étagères :
- Étagère DUO : L.470 x P.442 x H.24 mm, charge maxi 50 kg
- Dimensions utiles des tiroirs :
- Tiroir DUO : L.370 x P.410 x H.70 mm, charge maxi 35 kg

ARMOIRES HAUTES TECHNO DUO L.950 x P.500 x H.1950 mm

ARH/950/6E/4T - armoire DUO - 6 étagères + 4 tiroirs

ARH/950/4E/16T/COF - armoire DUO - 4 étagères + 16 tiroirs + 1 coffre

ARMOIRES BASSES TECHNO DUO L.950 x P.500 x H.1000 mm

ARB/950SEP/4E - armoire DUO - 4 étagères

ARB/950SEP/2E/2T - armoire DUO - 2 étagères + 2 tiroirs

ARB/950SEP/2E/4T - armoire DUO - 2 étagères + 4 tiroirs

ARB/950SEP/2E/10T - armoire DUO - 2 étagères + 10 tiroirs

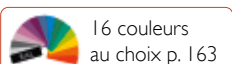



Armoire composée de 3 étagères et 2 tiroirs
ARH/500/3E/2T



Plan de travail avec rebords anti-chute et revêtement en caoutchouc noir



Armoire basse avec plan de travail intégré et équipée de 2 étagères réglables
ARB/500/2E



Tiroir de rangement extractible à 100 %



Fermeture 3 points pour une sécurité optimale

DÉSIGNATION L.500 x P.500 mm

ARMOIRES HAUTES - HAUTEUR 1950 mm

ARH/500/4E - armoire haute - 4 étagères

ARH/500/3E/2T - armoire haute - 3 étagères + 2 tiroirs

ARMOIRES BASSES AVEC PLAN DE TRAVAIL - HAUTEUR 1000 mm

ARB/500/2E - armoire basse - 2 étagères

ARB/500/1E/1T - armoire basse - 1 étagère + 1 tiroir

ARB/500/1E/2T - armoire basse - 1 étagère + 2 tiroirs

ARB/500/1E/3T - armoire basse - 1 étagère + 3 tiroirs

ARB/500/2E/2T - armoire basse - 2 étagères + 2 tiroirs

Tarif €
p.54

16 couleurs
au choix p. 163

CARACTÉRISTIQUES :

- Construction monobloc en tôle d'acier corps et portes 10/10e
- Fermeture 3 points avec poignée encastrée - serrure à clés
- Étagères réglables au pas de 25 mm
- Tiroirs montés sur glissières télescopiques
- Tiroirs extractibles à 100%, poignée avec porte-étiquette
- Renfort de porte vertical toute hauteur
- Ouverture des portes à 180°
- Dimensions des étagères : L.495 x P.442 x H.24 mm
- Charge maxi 50 kg/étagère
- Dimensions utiles des tiroirs : L.370 x P.410 x H.70mm
- Charge maxi 35 kg/tiroir
- Peinture époxy durable et résistante aux chocs
- Armoires livrées montées (sauf étagères)
- Pour les armoires basses :
 - Plan de travail avec revêtement en caoutchouc noir rainuré
 - Surface de travail : 0,25 m²
 - Rebords anti-chute d'une hauteur de 27 mm



Armoires robustes et multi-rangement, elles s'utilisent dans tous les milieux professionnels : les industries, magasins, collectivités... Privilégiez ce type de portes si votre espace est réduit.



ARB/I20/PR/4E-M



Accès et visibilité à 100%



ARH/I20/PR/4E-M

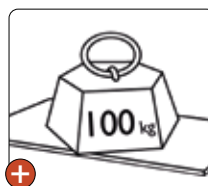

Charge 100 kg/étagère



Installation simple des étagères sans taquet

CARACTÉRISTIQUES :

- Construction monobloc en tôle d'acier robuste ép. 8/10e et 10/10e
- Portes à rideaux en PVC rigides non feu (classe M1)
- Rideaux à ouverture totale avec glissement silencieux
- Rail de glissière en polypropylène résistant à l'usure
- Fermeture 1 point par serrure à clés, poignée intégrée
- Système de fermeture anti-intrusion (crochetage impossible)
- Étagères avec ergots d'accrochage réglables au pas de 50 mm
- Étagères avec oméga de renfort, épaisseur 8/10e
- Charge maxi 100 kg/étagère
- Dimensions utiles : L.842/1042 x P.382 x H.1833 mm

ARMOIRES BASSES - 2 ÉTAGÈRES	L x P x H mm
ARB/I100/PR/2E-M armoire basse L.1000 mm	1000 x 440 x 1020
ARB/I200/PR/2E-M - armoire basse L.1200 mm	1200 x 440 x 1020

ARMOIRES HAUTES - 4 ÉTAGÈRES	L x P x H mm
ARH/I100/PR/4E-M- armoire haute L.1000 mm	1000 x 440 x 1980
ARH/I200/PR/4E-M - armoire haute L.1200 mm	1200 x 440 x 1980

COLORIS

Corps  GRIS Portes rideaux  BLEU RAL 5002 Autres coloris voir page 163

Tarif € p.54

ÉTAGÈRES SUPPLÉMENTAIRES - GRIS	L x P x H mm
ARH/I100/PR/ETAG-M - étagère pour armoires L.1000 mm	840 x 360 x 25
ARH/I200/PR/ETAG-M - étagère pour armoires L.1200 mm	1040 x 360 x 25



Les accessoires

Vue de
dessous

Étagère à l'unité - charge maxi 100 kg/étagère

Panneau perforé pour support-outils, hauteur 450 mm.
Perforations carrées 10 x 10 au pas de 38 mmTiroir de rangement, hauteur 100 ou 200 mm
Charge maxi 70 kg/tiroir

Nombre de tiroirs par jeu de supports :

- Supports H.200 mm :
2 tiroirs H.100 mm ou
1 tiroir H.200 mm
- Supports H.400 mm :
4 tiroirs H.100 mm ou
2 tiroirs H.200 mm ou
2 tiroirs H.100 mm + 1 tiroirs H.200 mm

CARACTÉRISTIQUES :

- Construction monobloc en tôle d'acier 10/10e
- Portes à rideaux en PVC rigides
- Fermeture 1 point par serrure à clés, poignée intégrée
- 4 étagères avec oméga de renfort, réglables au pas de 25 mm
- Charge maxi 100 kg/étagère
- Peinture époxy durable et résistante aux chocs
- Dimensions des étagères :
 - Armoires L.1000 : L.840 x P.390 x H.30 mm
 - Armoires L.1200 : L.1040 x P.390 x H.30 mm

ARMOIRES SANS ÉQUIPEMENT

ARH/100/PR/NU - armoire haute nue - L.1000 mm 1000 x 435 x 1990

ARH/120/PR/NU - armoire haute nue - L.1200 mm 1200 x 435 x 1990

Organisez le rangement en fonction de vos besoins et de votre activité grâce aux accessoires proposés.



EXEMPLE DE COMPOSITION :

- 1 armoire sans équipement réf. ARH/100/PR/NU
- 2 étagères réf. ARH/100/PR/ETAG
- 1 panneau perforé réf. ARH/100/PR/PANPERF
- 2 tiroirs hauteur 100 mm réf. ARH/100/PR/TIRH100
- 1 tiroir hauteur 200 mm réf. ARH/100/PR/TIRH200
- 1 support pour tiroirs H.400 mm réf. ARH/PR/SUPH400

ACCESSOIRES - [...] = 100 ou 120 cm selon la largeur de l'armoire

ARH/.../PR/ETAG - étagère à l'unité

ARH/.../PR/PANPERF - panneau perforé H.450 mm

ARH/.../PR/TIRH100 - tiroir hauteur 100 mm + glissières télescopiques

ARH/.../PR/TIRH200 - tiroir hauteur 200 mm + glissières télescopiques

ARH/PR/SUPH200 - jeu de supports H.200 mm pour tiroirs

ARH/PR/SUPH400 - jeu de supports H.400 mm pour tiroirs

COLORIS

Corps

16 couleurs
au choix p. 163

Portes rideaux



GRIS



NOIR

Accessoires porte-outils
voir page 162Tarif €
p.54



ETSERV/5T



ETSERV/IP



+ kits de compartimentation avec séparateurs réglables



+ Plan de travail avec revêtement en mousse noir et rebords anti-chute



+ Tiroir extractible à 100% équipé du système de sécurité anti-basculé

CARACTÉRISTIQUES :

- Construction monobloc en tôle d'acier; corps et portes 10/10e
 - Fermeture centralisée par serrure à clés pour les versions avec tiroirs
 - Fermeture 1 point par serrure à clés pour la version 1 porte
 - Charge totale admissible 200 kg
 - Côtés et dos avec perforations carrées 10 x 10 au pas de 38mm
 - 4 roulettes dont 2 pivotantes avec frein, Ø 125 mm
 - 1 poignée latérale de traction
 - Peinture époxy durable et résistante aux chocs
- Plan de travail :
 - Dim. L.780 x P.485 mm avec revêtement noir en mousse, ép. 3mm
 - Rebords anti-chute avec protection, hauteur 20 mm
 - Tiroirs :
 - Dimensions utiles : L.600 x P.395 x (Hauteur tiroir -15) mm
 - Charge maxi 40 kg/tiroir
 - Tiroirs extractibles à 100%
 - Système de sécurité anti-basculé
 - Poignée à préhension frontale avec étiquetage

DÉSIGNATION

DÉSIGNATION	L x P x H mm
1 ETSERV/IP - servante 1 porte + 2 tablettes réglables	790 x 490 x 900
2 ETSERV/5T - servante 5 tiroirs (2x75, 2x100, 1x300)	790 x 490 x 900

DÉSIGNATION

DÉSIGNATION	L x P x H mm
3 ETSERV/6T - servante 6 tiroirs (4x75, 1x150, 1x200)	790 x 490 x 900
4 ETSERV/7T - servante 7 tiroirs (6x75, 1x200)	790 x 490 x 900

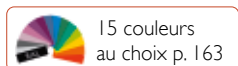

15 couleurs au choix p. 163



Tarif € p.56

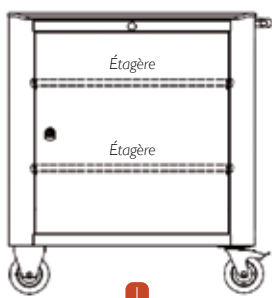

1



2



3

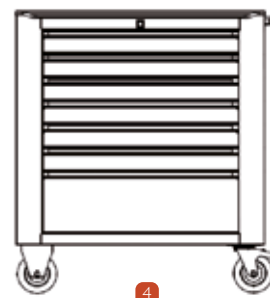

4



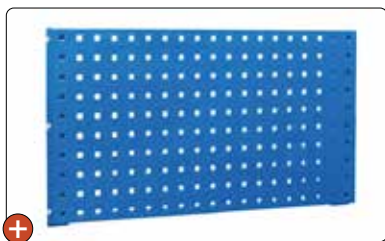

Le panneau perforé permet d'avoir un espace de rangement supplémentaire pour suspendre les outils



Le plateau coulissant se pose sur les rebords du tiroir et est idéal pour ranger de petits outils



Bacs en plastique pour un rangement ordonné dans les tiroirs (voir page 162)



ACCESSOIRES DIVERS :

RÉFÉRENCES	DÉSIGNATION
ETSERV/PAN/PERF	Panneau perforé L.730 x H.380 mm
ETSERV/PLATEAU	Plateau coulissant pour tiroir
ETSERV/POUB	Panier poubelle L.350 mm
ETSERV/DEROUL	Support dérouleur
ETSERV/BTE/200	Boîte de rangement L.200 x P80 x H.70 mm
ETSERV/BTE/350	Boîte de rangement L.350 x P80 x H.70 mm



Accessoires porte-outils
voir page 162

Tarif €
p.56

ACCESSOIRES PROPRETÉ



Panier poubelle



Support dérouleur

ACCESSOIRES RANGEMENT

(flacons, bombes aérosols ...)



Boîte de rangement
L.200 mm



Boîte de rangement
L.350 mm

KITS DE COMPARTIMENTATION :

- Tôle en acier galvanisé
- 4 parois à fente
- De 1 à 3 parois longitudinales
- Séparateurs réglables

Tarif €
p.56



Configuration A



Configuration B



Configuration C

DÉSIGNATION

	10 COMPARTIMENTS 2 RANGÉES - 8 SÉPARATEURS	20 COMPARTIMENTS 4 RANGÉES - 16 SÉPARATEURS	15 COMPARTIMENTS 3 RANGÉES - 12 SÉPARATEURS
Pour tiroirs H.75 & 100 mm*, séparateurs H.59 mm	ETSERV/KITIR/70/A	ETSERV/KITIR/70/B	ETSERV/KITIR/70/C
Pour tiroirs H.100 & 150 mm*, séparateurs H.84 mm	ETSERV/KITIR/95/A	ETSERV/KITIR/95/B	ETSERV/KITIR/95/C
Pour tiroirs H.150 mm*, séparateurs H.109 mm	ETSERV/KITIR/145/A	ETSERV/KITIR/145/B	ETSERV/KITIR/145/C

* Possible d'accueillir un plateau coulissant



SPROMOB/2P/2T/GB



SPROMOB/1P/4T/GB

ÉTABLIS MOBILES :

- Construction monobloc en tôle d'acier 9/10e
- Plateau en hêtre massif épaisseur 38 mm
- Charge maxi sur le plan de travail 500 kg
- Bloc 1 porte fourni avec 1 étagère en galva réglable
- Porte avec fermeture 1 point par serrure à clés
- Tiroir H.150 mm monté sur glissières télescopiques et extractible à 100%
- Charge maxi 50kg/tiroir
- 1 poignée latérale de traction côté gauche
- 1 séparateur fourni par tiroir
- 4 roulettes Ø 125 mm dont 2 pivotantes avec frein
- Peinture époxy durable et résistante aux chocs



Plateau en bois massif
ép. 38 mm - ponçable



2 roulettes pivotantes
avec frein



1 poignée latérale côté
gauche

DÉSIGNATION

L x P x H mm

SPROMOB/2P/2T/GB - établi mobile - 2 portes + 2 tiroirs

1000 x 500 x 845

SPROMOB/1P/4T/GB - établi mobile - 1 porte + 4 tiroirs

1000 x 500 x 845

COLORIS

Corps RAL 7035

Portes RAL 5010

Tarif €
p.55

ETABMOB/1PB/5T



ETABMOB/10T

ÉTABLIS MOBILES :

- Construction monobloc en tôle d'acier 10/10e et 15/10e
- Plateau en contreplaqué bois épaisseur 30 mm, surface 0,59 m²
- Protection du plateau avec encadrement en métal
- Charge maxi sur le plan de travail : 150 kg
- Caisson 1 porte + 1 étagère, fermeture 1 point par serrure à clés
- Caisson 5 tiroirs avec fermeture centralisée par serrure à clés
- Charge maxi 50 kg/tiroir
- 1 poignée latérale de traction

- 4 roulettes dont 2 pivotantes avec frein, Ø 125 mm
- Peinture époxy durable et résistante aux chocs

DÉSIGNATION

L x P x H mm

ETABMOB/1PB/5T - établi mobile - 1 porte + 5 tiroirs

1087 x 606 x 932

ETABMOB/10T - établi mobile - 2 blocs de 5 tiroirs

1087 x 606 x 932

16 couleurs
au choix p. 163Tarif €
p.55



Chariot porte-bacs
CHARIOT/4PPB/G
+ CHARIOT/PAN/PB/G



Chariot porte-outils
CHARIOT/4PPO/G
+ CHARIOT/PAN/PERF/G

CHARIOTS D'ATELIER DOUBLE FACE

(2 panneaux par face)



OU

EN SUPPLÉMENT

(Panneau à l'unité)

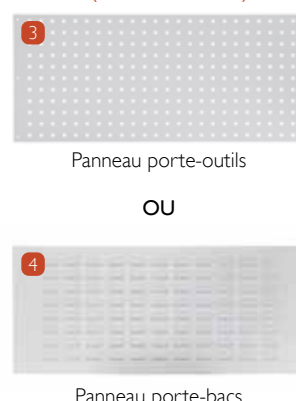

Panneau porte-outils

OU

Panneau porte-bacs

CARACTÉRISTIQUES :

- Structure en tôle d'acier d'épaisseur 12/10e, panneaux en 9/10e
- 2 ou 3 panneaux par face, charge totale admissible 180 kg
- 2 poignées latérales de traction
- 4 roulettes dont 2 pivotantes avec frein, Ø 125 mm
- À assembler, montage simple et rapide
- Peinture époxy durable et résistante aux chocs

• 2 types de panneaux :

- Panneaux avec perforations carrées 10 x 10 au pas de 38 mm
- Panneaux porte-bacs (compatibles avec bacs «European»)

CHARIOT D'ATELIER DOUBLE-FACE L985 x P615 x H1600 mm

1 CHARIOT/4PPO/G - chariot + 4 panneaux porte-outils

2 CHARIOT/4PPB/G - chariot + 4 panneaux porte-bacs

OPTION : PANNEAUX À L'UNITÉ L985 x P20 x H425 mm

3 CHARIOT/PAN/PERF/G - 1 panneau porte-outils

4 CHARIOT/PAN/PB/G - 1 panneau porte-bacs

PACK CHARIOT D'ATELIER + BACS À BEC

L985 x P615 x H1600 mm

CHARIOT/4PPB/PACK1 - chariot 4 panneaux + 96 bacs noirs 0,3L

CHARIOT/4PPB/PACK2 - chariot 4 panneaux + 60 bacs bleus 1L

CHARIOT/4PPB/PACK3 - chariot 4 panneaux + 48 bacs gris 3L

CHARIOT/6PPB/PACK4 - chariot 6 panneaux + 48 bacs noirs 0,3L + 60 bacs bleus 1L

CHARIOT/6PPB/PACK5 - chariot 6 panneaux + 48 bacs noirs 0,3L + 48 bacs gris 3L

CHARIOT/6PPB/PACK6 - chariot 6 panneaux + 60 bacs bleus 1L + 12 bacs jaunes 8L

CHARIOT/6PPB/PACK7 - chariot 6 panneaux + 48 bacs gris 3L + 12 bacs jaunes 8L

Accessoires porte-outils
voir page 162

Tarif €
p.56

COLORIS
Unicolore 
RAL 7035

Des tables extrêmement résistantes et parfaitement adaptées à la préparation de commandes (emballage, tri, etc ...)



Table **TMULTI200X100**
+ plateau inférieur **TMULTI/PLATINF200**



Charge utile 500 kg



Table **TMULTI120X80**
+ plateau inférieur **TMULTI/PLATINF120**

CARACTÉRISTIQUES :

- Plateaux mélaminés d'épaisseur 18 mm, chants PVC 3 mm
- Structure portante avec cadre métallique fixé sous le plateau
- 4 pieds en métal (section 40 x 40 mm) avec vérins de réglage
- Longérons inférieurs de renforts soudés aux piètements
- Traverse de liaison 40 x 40 mm
- Piètements avec vérins de réglage
- Hauteur fixe 90 cm pour position de travail assis-debout optimale
- En option : plateau inférieur d'épaisseur 18 mm

TABLES DE TRAVAIL		L x P x H mm	OPTIONS		L x P x H mm
TMULTI120X80 - table de travail L.1200 mm		1200 x 800 x 900	TMULTI/PLATINF120 - plateau inférieur 120 x 80 cm		1200 x 800 x 18
TMULTI160X80 - table de travail L.1600 mm		1600 x 800 x 900	TMULTI/PLATINF160 - plateau inférieur 160 x 80 cm		1600 x 800 x 18
TMULTI200X100 - table de travail 200 x 100 cm		2000 x 1000 x 900	TMULTI/PLATINF200 - plateau inférieur 200 x 100 cm		2000 x 1000 x 18

COLORIS





SPRO 10/2P/MAS/A



SPRO 10/2P/MAS/A+I



Plateau en hêtre massif ép. 38 mm - ponçable



Traverse de liaison renforçant la stabilité



Fixation au sol possible

LES CHARGES MAXI

charge maximale
750 kg

pour les établis
avec 2 pieds

charge maximale
2750 kg

pour les établis
1 pied + 1 caisson porteur



SPRO 10/IPIC/MAS/A

CARACTÉRISTIQUES :

- **Plateau :**
 - Hêtre massif d'épaisseur 38 mm
 - Dessous du plateau avec inserts
 - Dimensions L.1000 x P.700 x H.38 mm
- **Structure :**
 - Tôle d'acier plié d'épaisseur 20/10e et 35/10e
 - Pied profilé en «U» 70 x 50 mm
 - Longérons de renforts soudés
 - Traverse de liaison réglable 30x30 mm, ép. 15/10e
 - Pieds avec équerres pour fixation au sol
 - Peinture époxy durable et résistante aux chocs
- **Dimensions :** L.1000 x P.700 x H.833 mm
- **Nombre de caissons max :** 1

ÉTABLIS S-PRO L.1000 MM

ÉTABLIS S-PRO L.1000 MM	RÉFÉRENCES
Établi 2 pieds (sans caisson) - L.1000 mm	SPRO 10/2P/MAS/**
Établi 2 pieds + 1 caisson suspendu 1 tiroir - L.1000 mm	SPRO 10/2P/MAS/**+I
Établi 2 pieds + 1 caisson suspendu 2 tiroirs - L.1000 mm	SPRO 10/2P/MAS/**+2
Établi 2 pieds + 1 caisson suspendu 3 tiroirs - L.1000 mm	SPRO 10/2P/MAS/**+3
Établi 2 pieds + 1 caisson suspendu 1 porte - L.1000 mm	SPRO 10/2P/MAS/**+IP
Établi 1 pied + 1 caisson porteur 5 tiroirs - L.1000 mm	SPRO 10/IPIC/MAS/**

** CODE = A, B ou G
A = pieds Anthracite & caisson Anthracite/Gris
B = pieds Bleu & caisson Gris/Bleu
G = pieds Gris & caisson Gris/Bleu

Tarif €
p.57

COLORIS

Structure			
	RAL 7035	RAL 5010	RAL 7016
Caisson			
	CORPS RAL 7035	FACADE RAL 5010	CORPS RAL 7016
		OU	FACADE RAL 7035

LES CAISSONS S-PRO

CAISSONS AVEC TIROIRS :

- Fermeture centralisée par serrure à clés
- Charge maxi 50 kg/tiroir
- Chaque tiroir est fourni avec un séparateur (sauf tiroir hauteur 80 mm du caisson porteur)
- Tiroirs montés sur glissières télescopiques à billes
- Tiroir extractible à 100%

CAISSON 1 PORTE :

- Fermeture par serrure à clés
- 1 étagère en acier galvanisé (hauteur non réglable)
- Dim. étagère L.455 x P.545 x H.25 mm
- Charge maxi 50 kg/étagère



SPRO/CAISS-IT
Caisson suspendu 1 tiroir H.150 mm
L.460 x P.600 x H.225 mm



SPRO/CAISS-3T
Caisson suspendu 3 tiroirs (3x H.150 mm)
L.460 x P.600 x H.530 mm



SPRO/CAISS-1P
Caisson suspendu 1 porte avec 1 étagère en acier galvanisé
L.460 x P.600 x H.530 mm



SPRO/CAISS-2T
Caisson suspendu 2 tiroirs (2x H.150 mm)
L.460 x P.600 x H.375 mm



SPRO/CAISS-5T
Caisson porteur 5 tiroirs (1 x H.80 mm + 4 x H.150 mm)
L.460 x P.600 x H.800 mm





SPRO15/2P/MAS/B+I



SPRO15/IPIC/MAS/B



SPRO15/2P/MAS/B+IP



SPRO15/2P/MAS/B+3



SPRO15/2C/MAS/GB

NOUVEAUTÉS

LES CHARGES MAXI

charge maximale
750 kg
pour les établis
avec 2 pieds

charge maximale
2750 kg
pour les établis
1 pied + 1 caisson porteur

charge maximale
3000 kg
pour les établis
2 caissons porteurs



Plateau en hêtre massif
ép. 38 mm - ponçable



Fixation au sol possible

CARACTÉRISTIQUES :

- Plateau :**
 - Hêtre massif d'épaisseur 38 mm
 - Dessous du plateau avec inserts
 - Dimensions L.1500 x P.700 x H.38 mm
- Structure :**
 - Tôle d'acier plié d'épaisseur 20/10e et 35/10e
 - Pied profilé en «U» 70 x 50 mm
 - Longérons de renforts soudés
 - Traverse de liaison réglable 30x30 mm, ép. 15/10e
 - Pieds avec équerres pour fixation au sol
 - Peinture époxy durable et résistante aux chocs
- Dimensions :** L.1500 x P.700 x H.833 mm
- Nombre de caissons max :** 2

ÉTABLIS S-PRO L.1500 MM

ÉTABLIS S-PRO L.1500 MM	RÉFÉRENCES
Établi 2 pieds (sans caisson) - L.1500 mm	SPRO15/2P/MAS/**
Établi 2 pieds + 1 caisson suspendu 1 tiroir - L.1500 mm	SPRO15/2P/MAS/**+I
Établi 2 pieds + 1 caisson suspendu 2 tiroirs - L.1500 mm	SPRO15/2P/MAS/**+2
Établi 2 pieds + 1 caisson suspendu 3 tiroirs - L.1500 mm	SPRO15/2P/MAS/**+3
Établi 2 pieds + 1 caisson suspendu 1 porte - L.1500 mm	SPRO15/2P/MAS/**+IP
Établi 1 pied + 1 caisson porteur 5 tiroirs - L.1500 mm	SPRO15/IPIC/MAS/**
Établi 2 caissons porteurs 5 tiroirs - L.1500 mm	SPRO15/2C/MAS/***

COLORIS

Structure			
	RAL 7035	RAL 5010	RAL 7016
Caisson			OU
	RAL 7035	RAL 5010	RAL 7016
			RAL 7035

Tarif €
p.57

** CODE = A, B ou G
A = pieds Anthracite & caisson Anthracite/Gris
B = pieds Bleu & caisson Gris/Bleu
G = pieds Gris & caisson Gris/Bleu

*** CODE = AG ou GB
AG = caissons porteurs Anthracite/Gris
GB = caissons porteurs Gris/Bleu

LES CAISSONS S-PRO

CAISSONS AVEC TIROIRS :

- Fermeture centralisée par serrure à clés
- Charge maxi 50 kg/tiroir
- Chaque tiroir est fourni avec un séparateur (sauf tiroir hauteur 80 mm du caisson porteur)
- Tiroirs montés sur glissières télescopiques à billes
- Tiroir extractible à 100%



SPRO/CAISS-1T
Caisson suspendu 1 tiroir H.150 mm
L.460 x P.600 x H.225 mm



SPRO/CAISS-3T
Caisson suspendu 3 tiroirs
(3x H.150 mm)
L.460 x P.600 x H.530 mm



SPRO/CAISS-1P
Caisson suspendu 1 porte
avec 1 étagère en acier galvanisé
L.460 x P.600 x H.530 mm



SPRO/CAISS-5T
Caisson porteur 5 tiroirs
(1 x H.80 mm + 4 x H.150 mm)
L.460 x P.600 x H.800 mm

CAISSON 1 PORTE :

- Fermeture par serrure à clés
- 1 étagère en acier galvanisé (hauteur non réglable)
- Dim. étagère L.455 x P.545 x H.25 mm
- Charge maxi 50 kg/étagère



SPRO/CAISS-2T
Caisson suspendu 2 tiroirs (2x H.150 mm)
L.460 x P.600 x H.375 mm





SPRO20/2P/MAS/G+2

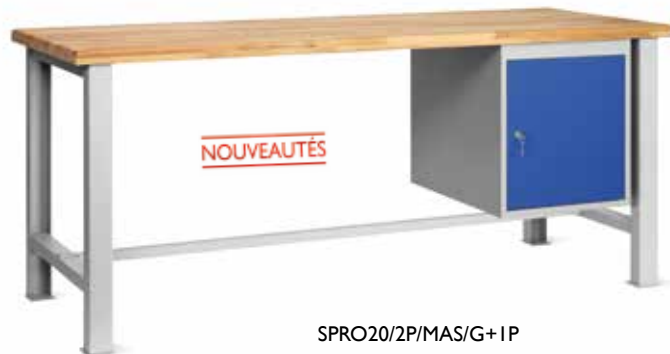

SPRO20/2P/MAS/G+1P



SPRO20/1P1C/MAS/G



SPRO20/2C/MAS/GB

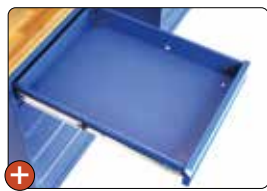

Tiroir extractible à 100%



Les plateaux sont équipés d'inserts M8 afin de faciliter le montage

LES CHARGES MAXI

charge maximale
750 kg

pour les établis
avec 2 pieds

charge maximale
2750 kg

pour les établis
1 pied + 1 caisson porteur

charge maximale
3000 kg

pour les établis
2 caissons porteurs

CARACTÉRISTIQUES :

- Plateau :**
 - Hêtre massif d'épaisseur 38 mm
 - Dessous du plateau avec inserts
 - Dimensions L.2000 x P.700 x H.38 mm
- Structure :**
 - Tôle d'acier plié d'épaisseur 20/10e et 35/10e
 - Pied profilé en «U» 70 x 50 mm
 - Longérons de renforts soudés
 - Traverse de liaison réglable 30x30 mm, ép. 15/10e
 - Pieds avec équerres pour fixation au sol
 - Peinture époxy durable et résistante aux chocs
- Dimensions :** L.2000 x P.700 x H.833 mm
- Nombre de caissons max :** 2

ÉTABLIS S-PRO L.2000 MM

ÉTABLIS S-PRO L.2000 MM	RÉFÉRENCES
Établi 2 pieds (sans caisson) - L.2000 mm	SPRO20/2P/MAS/**
Établi 2 pieds + 1 caisson suspendu 1 tiroir - L.2000 mm	SPRO20/2P/MAS/**+1
Établi 2 pieds + 1 caisson suspendu 2 tiroirs - L.2000 mm	SPRO20/2P/MAS/**+2
Établi 2 pieds + 1 caisson suspendu 3 tiroirs - L.2000 mm	SPRO20/2P/MAS/**+3
Établi 2 pieds + 1 caisson suspendu 1 porte - L.2000 mm	SPRO20/2P/MAS/**+1P
Établi 1 pied + 1 caisson porteur 5 tiroirs - L.2000 mm	SPRO20/1P1C/MAS/**
Établi 2 caissons porteurs 5 tiroirs - L.2000 mm	SPRO20/2C/MAS/**

** CODE = A, B ou G

A = pieds Anthracite & caisson Anthracite/Gris
B = pieds Bleu & caisson Gris/Bleu
G = pieds Gris & caisson Gris/Bleu

Tarif €
p.58

COLORIS

Structure			
	RAL 7035	RAL 5010	RAL 7016
Caisson			
	RAL 7035	RAL 5010	RAL 7016 RAL 7035

*** CODE = AG ou GB

AG = caissons porteurs Anthracite/Gris
GB = caissons porteurs Gris/Bleu

LES CAISSONS S-PRO

CAISSONS AVEC TIROIRS :

- Fermeture centralisée par serrure à clés
- Charge maxi 50 kg/tiroir
- Chaque tiroir est fourni avec un séparateur (sauf tiroir hauteur 80 mm du caisson porteur)
- Tiroirs montés sur glissières télescopiques à billes
- Tiroir extractible à 100%

CAISSON 1 PORTE :

- Fermeture par serrure à clés
- 1 étagère en acier galvanisé (hauteur non réglable)
- Dim. étagère L.455 x P.545 x H.25 mm
- Charge maxi 50 kg/étagère



SPRO/CAISS-1T

Caisson suspendu 1 tiroir H.150 mm
L.460 x P.600 x H.225 mm



SPRO/CAISS-3T

Caisson suspendu 3 tiroirs
(3x H.150 mm)
L.460 x P.600 x H.530 mm



SPRO/CAISS-1P

Caisson suspendu 1 porte
avec 1 étagère en acier galvanisé
L.460 x P.600 x H.530 mm



SPRO/CAISS-5T

Caisson porteur 5 tiroirs
(1 x H.80 mm + 4 x H.150 mm)
L.460 x P.600 x H.800 mm



SPRO/CAISS-2T

Caisson suspendu 2 tiroirs (2xH.150 mm)
L.460 x P.600 x H.375 mm

ATELIER ÉTABLIS SUIVANTS GAMME S-PRO & PLATEAUX



Les éléments suivants sont constitués d'un plateau et d'un pied ou d'un caisson porteur. Ils peuvent être assemblés avec tous les établis de la gamme S-PRO. Le pied ou le caisson porteur centrale sert de jonction entre deux plateaux. La traverse de liaison n'est pas fournie avec les éléments suivants et doit être commandée séparément en fonction de la configuration choisie.







ÉTABLIS SUIVANTS : 1 PLATEAU + 1 PIED	RÉFÉRENCES
Établi suivant avec 1 pied - L.1000 mm	SPRO10/S-IP/MAS
Établi suivant avec 1 pied - L.1500 mm	SPRO15/S-IP/MAS
Établi suivant avec 1 pied - L.2000 mm	SPRO20/S-IP/MAS

ÉTABLIS SUIVANTS : 1 PLATEAU + 1 CAISSON PORTEUR	RÉFÉRENCES
Établi suivant avec 1 caisson porteur 5 tiroirs - L.1000 mm	SPRO10/S-IC/MAS
Établi suivant avec 1 caisson porteur 5 tiroirs - L.1500 mm	SPRO15/S-IC/MAS
Établi suivant avec 1 caisson porteur 5 tiroirs - L.2000 mm	SPRO20/S-IC/MAS

COLORIS

Structure (pied ou traverse)   

CAISSON PORTEUR   OU  

Tarif €
p.59

TRAVERSE DE LIAISON RÉGLABLE *	RÉFÉRENCES
Traverse de liaison pour établis suivants L.1000 mm	SPRO/TRAV-10
Traverse de liaison pour établis suivants L.1500 mm	SPRO/TRAV-15
Traverse de liaison pour établis suivants L.2000 mm	SPRO/TRAV-20

* La traverse de liaison est indispensable et doit être fixée entre 2 pieds pour assurer une stabilité maximale de l'établi (voir exemple ci-dessous). La traverse ne peut pas se fixer sur un caisson porteur.

■ EXEMPLES D'ÉTABLIS NÉCESSITANT DES TRAVERSES SUPPLÉMENTAIRES :

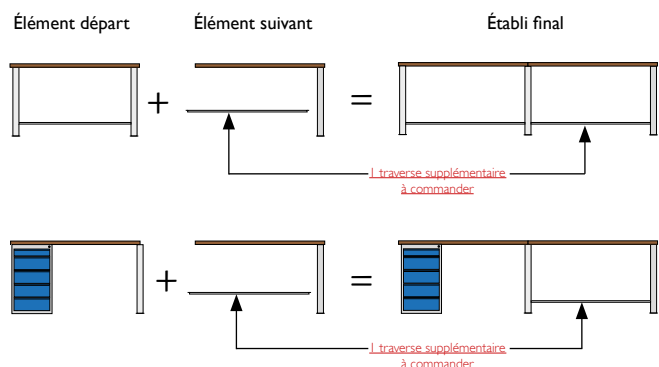

■ AUTRES CONFIGURATIONS D'ÉTABLIS :

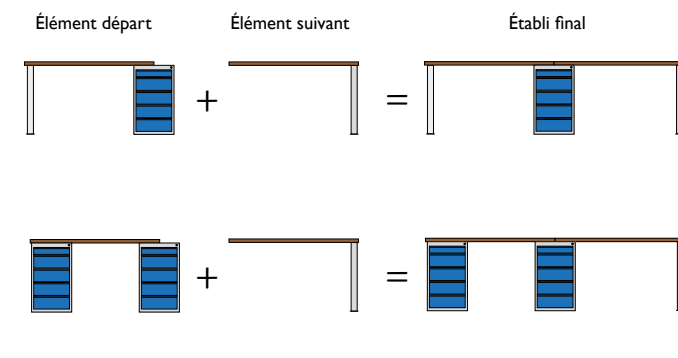

LES PLATEAUX :

Les plateaux en hêtre massif d'épaisseur 38mm sont traités avec une huile protectrice hydrofuge. Ils sont équipés d'inserts M8 pour faciliter le montage des pieds et des caissons. Les chants et les coins sont arrondis pour une sécurité optimale. Existe en 3 longueurs : 1m00, 1m50 et 2m00.

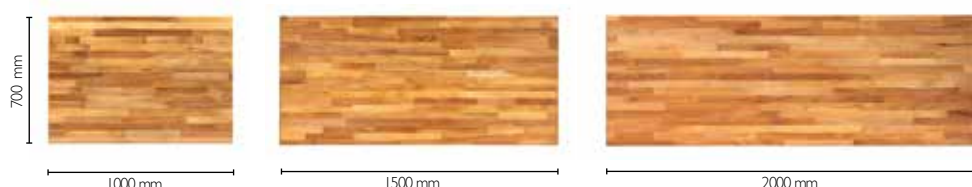



Chaque tiroir H.150 mm est fourni avec un séparateur réglable au pas de 13 mm



Tiroir extractible à 100% pour accéder facilement au contenu



Poignée à préhension frontale sur toute la longueur du tiroir



Fermeture centralisée fournie avec un jeu de 2 clés, dont 1 pliante

CARACTÉRISTIQUES :

- Construction monobloc soudée
- Fermeture centralisée par serrure à clés (jeu de 2 clés dont 1 pliante)
- Charge maxi 50 kg/tiroir
- Chaque tiroir est fourni avec un séparateur (sauf le 1er tiroir du caisson porteur ht. 80 mm)
- Séparateur réglable au pas de 13 mm
- Tiroirs montés sur glissières télescopiques à billes
- Tiroirs extractibles à 100%
- Dim. utiles d'un tiroir :
 - Hauteur 80 mm : L.390 × P.548 × H.60 mm
 - Hauteur 150 mm : L.374 × P.548 × H.70 mm
- Peinture époxy durable et résistante aux chocs

DÉSIGNATION	RÉFÉRENCES	
CAISSONS SUSPENDUS	GRIS / BLEU	ANTHRACITE / GRIS
1 Caisson suspendu 1 tiroir	SPRO/CAISS-1T/GB	SPRO/CAISS-1T/AG
2 Caisson suspendu 2 tiroirs	SPRO/CAISS-2T/GB	SPRO/CAISS-2T/AG
3 Caisson suspendu 3 tiroirs	SPRO/CAISS-3T/GB	SPRO/CAISS-3T/AG
4 Caisson suspendu 1 porte	SPRO/CAISS-1P/GB	SPRO/CAISS-1P/AG
CAISSON PORTEUR	GRIS / BLEU	ANTHRACITE / GRIS
5 Caisson porteur 5 tiroirs	SPRO/CAISS-5T/GB	SPRO/CAISS-5T/AG

Tarif €
p.58

COLORIS



EXEMPLES :

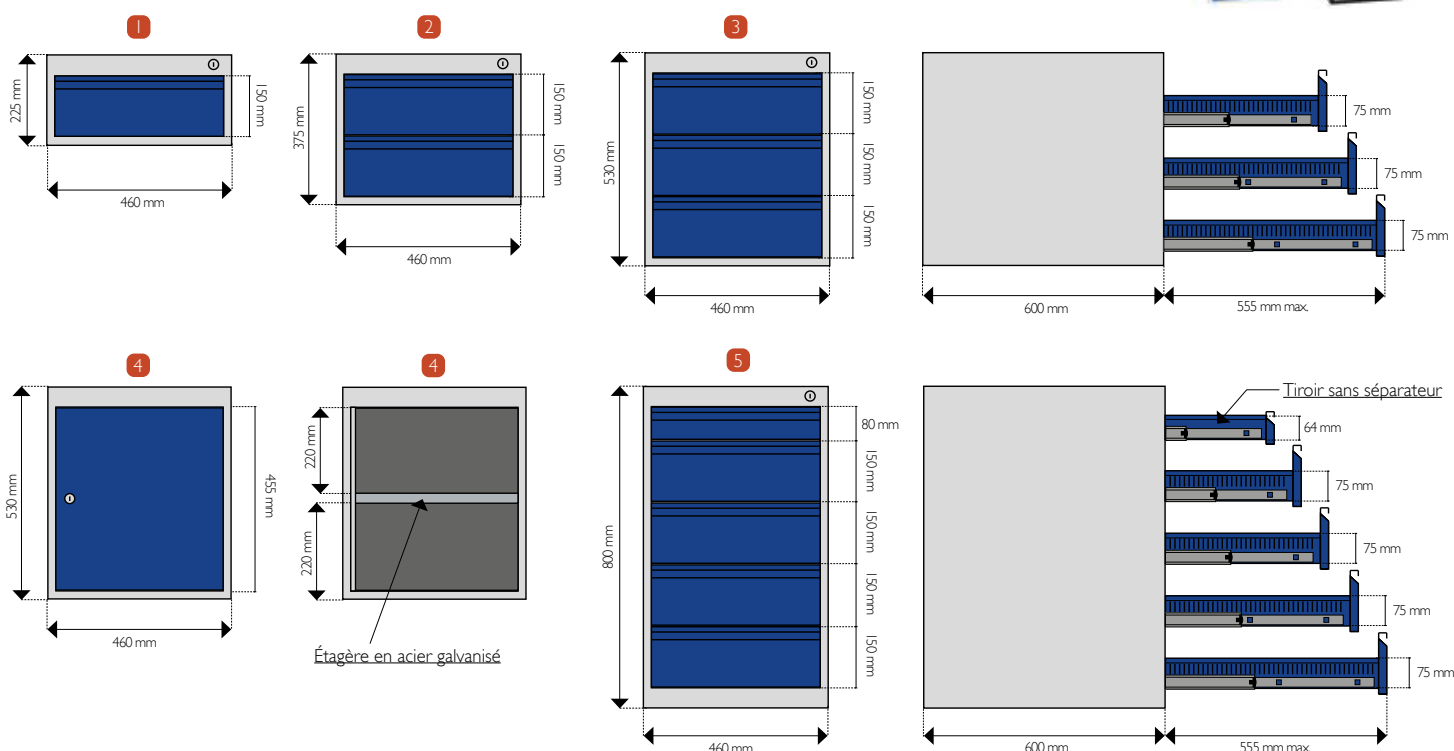



ETLG12MB



ETLG12MB/X



ETLG12MB/H + ETLG/CAISS/R



Traverse de liaison renforçant la stabilité



Hauteur ajustable 850 ou 900 mm
Fixation au sol possible

LES CHARGES MAXI

charge maximale
300 kg

pour les établis sans caisson

jusqu'à
1045 kg

pour les établis avec caisson

CARACTÉRISTIQUES :

- Plateau :
 - Bois multiplis verni d'épaisseur 30 mm
 - Double vernissage 1 face
 - Dimensions L.1245 x P.620 x H.30 mm
- Structure :
 - Tôle d'acier plié d'épaisseur 15/10e
 - Piètement profilé en «U» 70 x 50 mm
 - Longérons de renforts soudés
 - Traverse de liaison 30 x 30 mm
 - Hauteur réglable avec plateau : 850 ou 900 mm
 - Piètements avec équerres pour fixation au sol
 - Dim. L. 1180 x P.550 x H.820-870 mm
 - Peinture époxy durable et résistante aux chocs

ÉTABLIS TECHNO 62	Charge max.	L x P x H mm
ETLG12MB Établi L1245 mm sans caisson	300 kg*	1245 x 620 x 850/900
ETLG12MB/X Établi L1245 mm + 1 tiroir suspendu X	365 kg*	1245 x 620 x 850/900
ETLG12MB/H Établi L1245 mm + 1 caisson H - 3 tiroirs	1045 kg*	1245 x 620 x 850/900
ETLG12MB/R Établi L1245 mm + 1 caisson R - 1 porte avec 1 tablette	950 kg*	1245 x 620 x 850/900

15 couleurs au choix p. 163

Tarif €
p.60

* Charge totale admissible, poids uniformément réparti sur le plateau

LES CAISSONS

- Construction monobloc soudée
- Fermeture serrure à clés (centralisée pour les tiroirs)
- Charge maxi 65 kg/tiroir
- Dim. utiles d'un tiroir : L.440 x P.440 x (Hauteur - 15) mm
- Tiroirs montés sur glissières télescopiques
- Ouverture sélective des tiroirs
- Poignée avec porte-étiquette



Caisson X

1 tiroir suspendu H.100 mm
Dim. L.520 x P.550 x H.175 mm

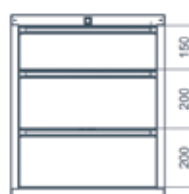

Caisson H

3 tiroirs (1x150, 2x200)
Dim. L.520 x P.550 x H.625 mm

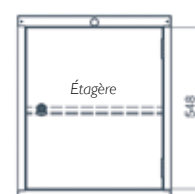

Caisson R

1 porte, 1 étagère
Dim. L.520 x P.550 x H.625 mm

Voir les autres modèles de caissons - page 153



Les accessoires

(voir page 159 & 162)



Le plateau coulissant

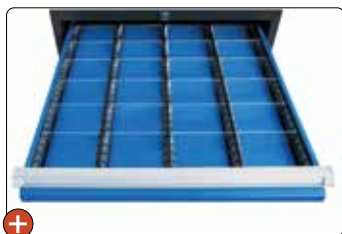

Kits de compartimentation



Les bacs plastiques amovibles



ETLG17MB/X



ETLG17MB/X + ETLG/CAISS/H
+ ETLG/CAISS/R

LES CHARGES MAXI

charge maximale
300 kg

pour les établis
sans caisson

jusqu'à
1045 kg

pour les établis
avec caisson

CARACTÉRISTIQUES :

- Plateau :**
 - Bois multiplis verni d'épaisseur 30 mm
 - Double vernissage 1 face
 - Dimensions L.1765 x P.620 x H.30 mm
- Structure :**
 - Tôle d'acier plié d'épaisseur 15/10e
 - Piètement profilé en «U» 70 x 50 mm
 - Longérons de renforts soudés
 - Traverse de liaison 30 x 30 mm
 - Hauteur réglable avec plateau : 850 ou 900 mm
 - Piètements avec équerres pour fixation au sol
 - Dim. L.1700 x P.550 x H.820-870 mm
 - Peinture époxy durable et résistante aux chocs

ÉTABLIS TECHNO 62	Charge max.	L x P x H mm
ETLG17MB Établi L1765 mm sans caisson	300 kg*	1765 x 620 x 850/900
ETLG17MB/X Établi L1765 mm + 1 tiroir suspendu X	365 kg*	1765 x 620 x 850/900
ETLG17MB/H Établi L1765 mm + 1 caisson H - 3 tiroirs	1045 kg*	1765 x 620 x 850/900
ETLG17MB/R Établi L1765 mm + 1 caisson R - 1 porte avec 1 tablette	950 kg*	1765 x 620 x 850/900

* Charge totale admissible, poids uniformément réparti sur le plateau

Tarif €
p.60

15 couleurs
au choix p. 163

LES CAISSONS

- Construction monobloc soudée
- Fermeture serrure à clés (centralisée pour les tiroirs)
- Charge maxi 65 kg/tiroir
- Dim. utiles d'un tiroir : L.440 x P.440 x (Hauteur - 15) mm
- Tiroirs montés sur glissières télescopiques
- Ouverture sélective des tiroirs
- Poignée avec porte-étiquette



Caisson X

1 tiroir suspendu H.100 mm
Dim. L.520 x P.550 x H.175 mm



Caisson H

3 tiroirs (1x150, 2x200)
Dim. L.520 x P.550 x H.625 mm

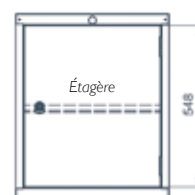

Caisson R

1 porte, 1 étagère
Dim. L.520 x P.550 x H.625 mm

Voir les autres modèles
de caissons - page 153



Armoire murale pour établis L.1765 mm



2 portes + 2 étagères + 1 étagère centrale
ETLG/AR/MUI7

Armoire murale pour établis L.1245 mm



2 portes + 2 étagères
ETLG/AR/MUI2

Armoire murale pour établis L.725 mm



1 porte + 1 étagère
ETLG/AR/MU07

Étagère à fixer sur les panneaux perforés,
Épaisseur de tôle d'acier 7/10e
Charge maxi 5 kg - **ETLG/ETAGERE**

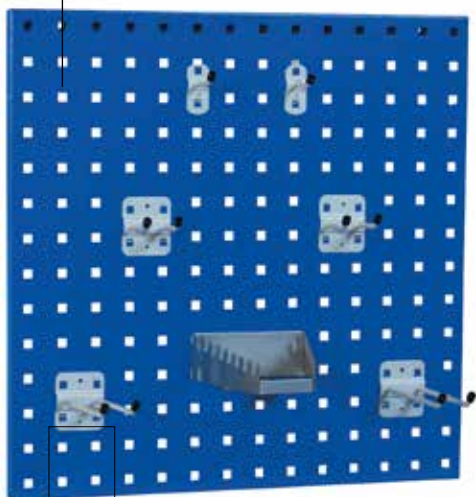
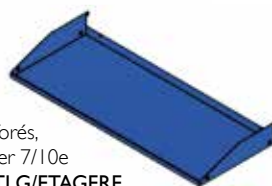

Panneau perforé à fixer au mur
Taille unique L.532 x H.532 mm

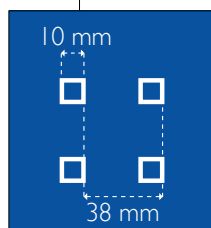

Perforations carrées
10 x 10 mm au pas de 38 mm

Assemblage des panneaux en fonction de la longueur de votre établi :

Établis L.1245mm =

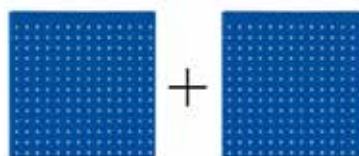

Établis L.1765mm =



OPTIONS POUR ÉTABLIS LÉGERS TECHNO 62

	L x P x H mm
ETLG/PAN/PERF - panneau perforé pour support-outils	L532 x H532
ETLG/ETAGERE - étagère (avec rebord anti-chute)	L502 x P250
ETLG/AR/MU07* - armoire murale - 1 porte, 1 étagère	532 x 250 x 600
ETLG/AR/MUI2* - armoire murale pour établis L.1245 mm - 2 portes, 2 étagères	1064 x 250 x 600
ETLG/AR/MUI7* - armoire murale pour établis L.1765 mm - 2 portes, 3 étagères	1596 x 250 x 600

* Livré en kit, à assembler

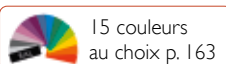



L.520 x P.550 x H.175 mm

CARACTÉRISTIQUES :

- Construction monobloc soudée
- Dimensions hors tout : L.520 x P.550 x H.625 mm
- Peinture époxy durable et résistante aux chocs
- Caissons avec portes :
 - Fermeture 1 point serrure à clés avec poignée
 - Fourni avec 1 tablette réglable en hauteur
- Caissons avec tiroirs :
 - Fermeture centralisée serrure à clés pour les tiroirs
 - Charge maxi 65 kg/tiroir
 - Tiroirs montés sur glissières télescopiques
 - Dimensions utiles d'un tiroir : L.440 x P.440 x (Hauteur - 15) mm
 - Système de sécurité anti-basculement par ouverture sélective des tiroirs
 - Poignée à préhension frontale avec porte-étiquette

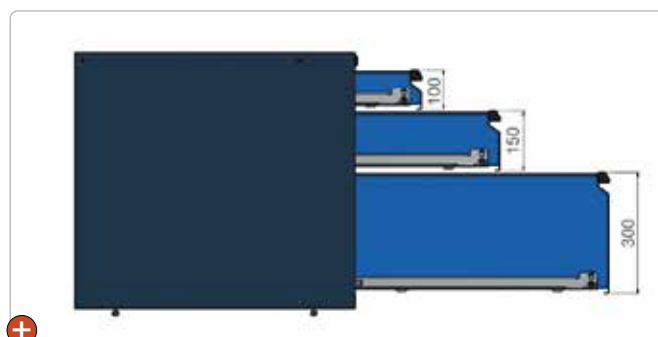

Les caissons sont prépercés sur les côtés pour être fixés aux piétements et pour pouvoir y juxtaposer d'autres caissons

CAISSONS	DÉSIGNATION
A	Caisson 2 tiroirs (300 + 250 mm)
B	Caisson 3 tiroirs (300 + 150 + 100 mm)
C	Caisson 4 tiroirs (300 + 100 + 75 + 75 mm)
D	Caisson 3 tiroirs (250 + 200 + 100 mm)
E	Caisson 3 tiroirs (250 + 150 + 150 mm)
F	Caisson 5 tiroirs (250 + 4 x 75 mm)
G	Caisson 4 tiroirs (250 + 3 x 100 mm)
H	Caisson 3 tiroirs (200 + 200 + 150 mm)
I	Caisson 4 tiroirs (200 + 200 + 75 + 75 mm)
J	Caisson 4 tiroirs (200 + 150 + 100 + 100 mm)
K	Caisson 5 tiroirs (150 + 4 x 100 mm)

CAISSONS	DÉSIGNATION
L	Caisson 4 tiroirs (3 x 150 + 100 mm)
M	Caisson 5 tiroirs (150 + 150 + 100 + 75 + 75 mm)
N	Caisson 6 tiroirs (150 + 100 + 4 x 75 mm)
O	Caisson 6 tiroirs (4 x 100 + 75 + 75 mm)
P	Caisson 7 tiroirs (100 + 6 x 75 mm)
R	Caisson 1 porte droite + 1 tablette
S	Caisson 1 porte droite + 1 tablette + 1 tiroir (150 mm)
T	Caisson 1 porte droite + 1 tablette + 2 tiroirs (75 + 75 mm)
U	Caisson 1 porte gauche + 1 tablette
W	Caisson 1 porte gauche + 1 tablette + 1 tiroir (150 mm)
Z	Caisson 1 porte gauche + 1 tablette + 2 tiroirs (75 + 75 mm)
X	Caisson suspendu 1 tiroir 100 mm

Tarif €
p.64

15 couleurs
au choix p. 163





ETLD08MB



ETLD08MB/X

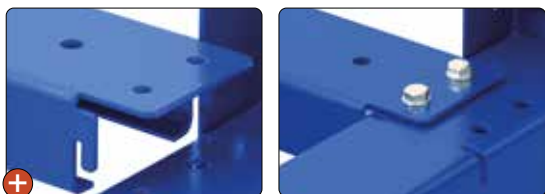

2 traverses de liaison à fixer sur les longerons, renforçant la stabilité de l'établi



Hauteur ajustable 850 ou 900mm et fixation au sol possible

CARACTÉRISTIQUES :

- **Plateau MB :**
 - Bois multiplis verni d'épaisseur 40 mm
 - Double vernissage 1 face
 - Dimensions L.800 x P.700 x H.40 mm
- **Structure :**
 - Tôle d'acier plié d'épaisseur 30/10e
 - Piètement profilé en «U» 90 x 50 mm
 - Longerons de renforts soudés
 - 2 traverses de liaison 90 x 50 mm
 - Hauteur réglable avec plateau : 850 ou 900 mm
 - Piètements avec équerres pour fixation au sol
 - Dim. L.780 x P.690 x H.810-860 mm
 - Peinture époxy durable et résistante aux chocs

ÉTABLI AVEC OPTION INSERTS

(voir les autres modèles d'inserts - page 157)



Les inserts permettent d'avoir un espace de rangement ouvert avec ou sans étagère.

LES CHARGES MAXI

charge maximale
450 kg

pour les établis
sans caisson

charge maximale
515 kg

pour les établis
avec caisson

LE CAISSON X

- Construction monobloc soudée
- Fermeture serrure à clés
- Tiroir monté sur glissières à galets
- Charge maxi 100 kg/tiroir
- Dim. utiles : L.500 x P.590 x 75 mm
- Poignée avec porte-étiquette
- Dim. hors tout : L.600 x P.690 x H.175 mm



Voir les autres modèles
de caissons - page 158

ÉTABLIS TECHNO 70

	Charge max.	L x P x H mm
ETLD08MB Établi 0m80 sans caisson	450 kg*	800 x 700 x 850/900
ETLD08MB/X Établi 0m80 tiroir suspendu X	515 kg*	800 x 700 x 850/900

* Charge totale admissible, poids uniformément réparti sur le plateau

15 couleurs
au choix p. 163

Tarif €
p.61

Autres types de
plateaux - page 156



Les accessoires



+ Kits de compartimentation permettant de ranger rigoureusement des pièces détachées ou quincaillerie (voir page 159)



+ Les bacs plastiques amovibles (voir page 162)

LES CHARGES MAXI

charge maximale
450 kg
pour les établis sans caisson

jusqu'à
1800 kg
pour les établis avec caisson



ETLD14MB/X



ETLD14MB/R

CARACTÉRISTIQUES :

- **Plateau MB :**
 - Bois multiplis d'épaisseur 40 mm
 - Double vernissage 1 face
 - Dimensions L.1400 x P.700 x H.40 mm
- **Structure :**
 - Tôle d'acier plié d'épaisseur 30/10e
 - Piètement profilé en «U» 90 x 50 mm
 - Longérons de renforts soudés
 - 2 traverses de liaison 90 x 50 mm
 - Hauteur réglable avec plateau : 850 ou 900 mm
 - Piètements avec équerres pour fixation au sol
 - Dim. L.1380 x P.690 x H.810-860 mm
 - Peinture époxy durable et résistante aux chocs

ÉTABLIS TECHNO 70	Charge max.	L x P x H mm
ETLD14MB Établi 1m40 sans caisson	450 kg*	1400 x 700 x 850/900
ETLD14MB/X Établi 1m40 + 1 tiroir suspendu X	515 kg*	1400 x 700 x 850/900
ETLD14MB/H Établi 1m40 + 1 caisson H - 3 tiroirs	1800 kg*	1400 x 700 x 850/900
ETLD14MB/R Établi 1m40 + 1 caisson R - 1 porte avec 1 tablette	1600 kg*	1400 x 700 x 850/900

* Charge totale admissible, poids uniformément réparti sur le plateau

 Autres types de plateaux - page 156

Tarif €
p.61

 15 couleurs au choix p. 163

LES CAISSONS

- Construction monobloc soudée
- Fermeture serrure à clés (centralisée pour les tiroirs)
- Tiroirs montés sur glissières à galets
- Dim. utiles d'un tiroir : L.500 x P.590 x (Hauteur - 25) mm
- Charge maxi 100 kg/tiroir
- Ouverture sélective des tiroirs
- Poignée avec porte-étiquette



Caisson X

1 tiroir suspendu H.100 mm
Dim. L.600 x P.690 x H.175 mm

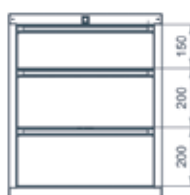

Caisson H

3 tiroirs (1x150, 2x200)
Dim. L.600 x P.690 x H.625 mm

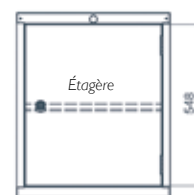

Caisson R

1 porte, 1 étagère
Dim. L.600 x P.690 x H.625 mm

Voir les autres modèles de caissons - page 158

Les accessoires

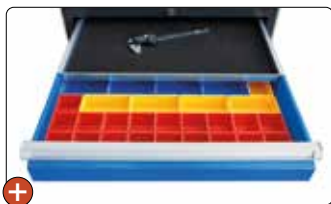

+ Plateau coulissant (voir page 162)



+ Tablette inférieure (voir page 157)



ETLD20MB/X



ETLD20MB/H + ELTD/CAISS/R

LES CHARGES MAXI

charge maximale
450 kg
pour les établis
sans caisson

jusqu'à
1800 kg
pour les établis
avec caisson

CARACTÉRISTIQUES :

- **Plateau MB :**
 - Bois multiplis d'épaisseur 40 mm
 - Double vernissage 1 face
 - Dimensions L.2000 x P.700 x H.40 mm
- **Structure :**
 - Tôle d'acier plié d'épaisseur 30/10e
 - Piètement profilé en «U» 90 x 50 mm
 - Longérons de renforts soudés
 - 2 traverses de liaison 90 x 50 mm
 - Hauteur réglable avec plateau : 850 ou 900 mm
 - Piètements avec équerres pour fixation au sol
 - Dim. L.1980 x P.690 x H.810-860 mm
 - Peinture époxy durable et résistante aux chocs

ÉTABLIS TECHNO 70	Charge max.	L x P x H mm
ETLD20MB Établi 2m00 sans caisson	450 kg *	2000 x 700 x 850/900
ETLD20MB/X Établi 2m00 + 1 tiroir suspendu X	515 kg *	2000 x 700 x 850 /900
ETLD20MB/H Établi 2m00 + 1 caisson H - 3 tiroirs	1800 kg *	2000 x 700 x 850/900
ETLD20MB/R Établi 2m00 + 1 caisson R - 1 porte avec 1 tablette	1600 kg *	2000 x 700 x 850/900

 15 couleurs
au choix p. 163

Tarif €
p.61

* Charge totale admissible, poids uniformément réparti sur le plateau

LES DIFFÉRENTS PLATEAUX POUR ÉTABLIS TECHNO 70

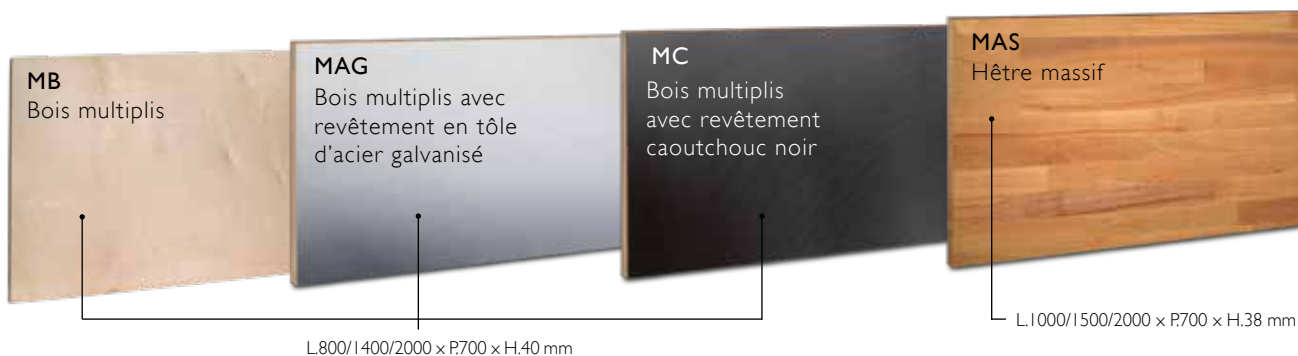

• INSERTS POUR LES ÉTABLIS LOURDS TECHNO 70

Des modules, à assembler, qui permettent d'avoir un espace de rangement ouvert avec ou sans étagère. Charge maxi 60 kg/étagère.

Inserts indépendants

Se place sans caisson (sauf caisson «X») ou en complément avec d'autres inserts

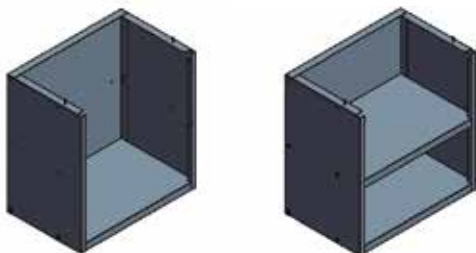

Prof. 390 mm ETLD/TAB/INS/A ETLD/TAB/INS/B
 Prof. 690 mm ETLD/TAB/INS/AI ETLD/TAB/INS/BI

Inserts centraux

Se place entre 2 caissons ou 2 inserts indépendants

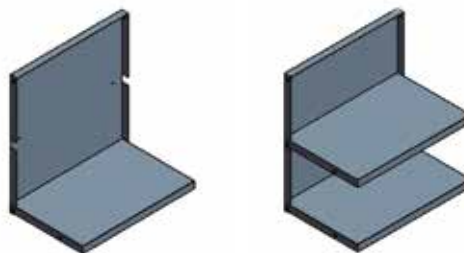

Prof. 390 mm ETLD/TAB/INS/E ETLD/TAB/INS/F
 Prof. 690 mm ETLD/TAB/INS/EI ETLD/TAB/INS/FI

Inserts gauches

Se place à gauche de l'établi en complément d'un caisson ou d'un insert indépendant

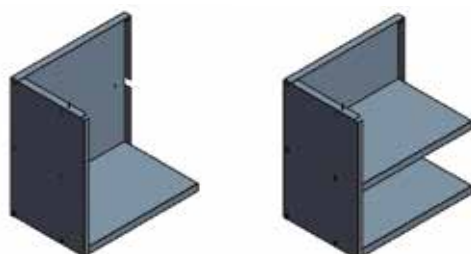

Prof. 390 mm ETLD/TAB/INS/G ETLD/TAB/INS/H
 Prof. 690 mm ETLD/TAB/INS/GI ETLD/TAB/INS/HI

Inserts droits

Se place à droite de l'établi en complément d'un caisson ou d'un insert indépendant

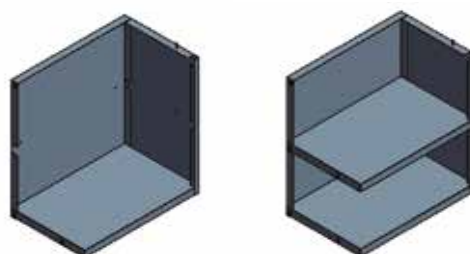

Prof. 390 mm ETLD/TAB/INS/C ETLD/TAB/INS/D
 Prof. 690 mm ETLD/TAB/INS/CI ETLD/TAB/INS/DI

Exemple de montage avec un insert droit de profondeur 390 mm :

Tarif €
p.63

15 couleurs
au choix p. 163



Exemple de montage avec un insert central grande profondeur 690 mm :



• TABLETTES INFÉRIEURES - ÉTABLIS TECHNO 70

Épaisseur de tôle 10/10e, charge maxi 100 kg

ACCESSOIRES POUR ÉTABLIS TECHNO 70

ETLD08/TAB/INF* - tablette inférieure pour établis L.800 mm

ETLD14/TAB/INF* - tablette inférieure pour établis L.1400 mm

ETLD20/TAB/INF* - tablette inférieure pour établis L.2000 mm

* Non compatible avec les caissons et inserts

Tarif €
p.63

15 couleurs
au choix p. 163





L.600 x P.690 x H.175 mm

CARACTÉRISTIQUES :

- Construction monobloc soudée
- Dimensions hors tout : L.600 x P.690 x H.625 mm
- Peinture époxy durable et résistante aux chocs
- Caissons avec portes :
 - Fermeture 1 point serrure à clés avec poignée
 - Fourni avec 1 tablette réglable en hauteur
- Caissons avec tiroirs :
 - Fermeture centralisée serrure à clés pour les tiroirs
 - Charge maxi 100 kg/tiroir
 - Tiroirs montés sur glissières à galets
 - Dimensions utiles d'un tiroir : L.500 x P.590 x (Hauteur - 25) mm
 - Système de sécurité anti-basculement par ouverture sélective des tiroirs
 - Poignée à préhension frontale avec porte-étiquette

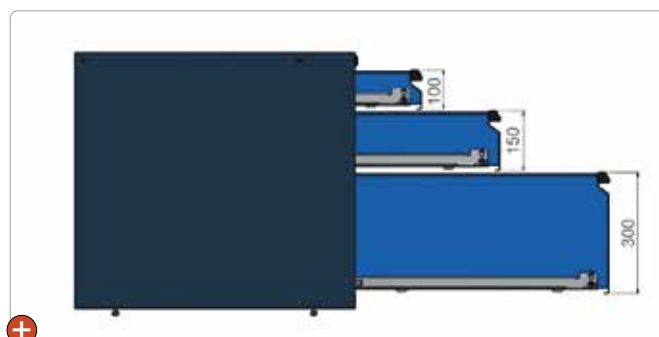

Les caissons sont prépercés sur les côtés pour être fixés aux piétements et pour pouvoir y juxtaposer d'autres caissons ou inserts

CAISSONS	DÉSIGNATION
A	Caisson 2 tiroirs (300 + 250 mm)
B	Caisson 3 tiroirs (300 + 150 + 100 mm)
C	Caisson 4 tiroirs (300 + 100 + 75 + 75 mm)
D	Caisson 3 tiroirs (250 + 200 + 100 mm)
E	Caisson 3 tiroirs (250 + 150 + 150 mm)
G	Caisson 4 tiroirs (250 + 3 x 100 mm)
H	Caisson 3 tiroirs (200 + 200 + 150 mm)
I	Caisson 4 tiroirs (200 + 200 + 75 + 75 mm)
J	Caisson 4 tiroirs (200 + 150 + 2 x 100 mm)
K	Caisson 5 tiroirs (150 + 4 x 100 mm)
L	Caisson 4 tiroirs (3 x 150 + 100 mm)

CAISSONS	DÉSIGNATION
M	Caisson 5 tiroirs (150 + 150 + 100 + 75 + 75 mm)
N	Caisson 6 tiroirs (150 + 100 + 4 x 75 mm)
O	Caisson 6 tiroirs (4 x 100 + 75 + 75 mm)
P	Caisson 7 tiroirs (100 + 6 x 75 mm)
R	Caisson 1 porte droite + 1 tablette
S	Caisson 1 porte droite + 1 tablette + 1 tiroir (150 mm)
T	Caisson 1 porte droite + 2 tiroirs (75 + 75 mm)
U	Caisson 1 porte gauche + 1 tablette
W	Caisson 1 porte gauche + 1 tablette + 1 tiroir (150 mm)
Z	Caisson 1 porte gauche + 2 tiroirs (75 + 75 mm)
X	Caisson suspendu 1 tiroir 100 mm



15 couleurs au choix p. 163

Tarif € p.64



• KITS DE COMPARTIMENTATION POUR ÉTABLIS LÉGERS TECHNO62

- Tôle en acier galvanisé
- 4 parois à fente
- De 1 à 3 parois longitudinales
- Séparateurs réglables

Configuration A



Configuration B

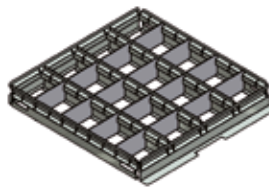

Configuration C



Tarif €
p.65

DÉSIGNATION

	10 COMPARTIMENTS 2 RANGÉES - 8 SÉPARATEURS	20 COMPARTIMENTS 4 RANGÉES - 16 SÉPARATEURS	15 COMPARTIMENTS 3 RANGÉES - 12 SÉPARATEURS
Pour tiroirs H.75 mm, séparateurs H.57 mm	ETLG/KITIROI/60/A	ETLG/KITIROI/60/B	ETLG/KITIROI/60/C
Pour tiroirs H.100 & H.150 mm*, séparateurs H.82 mm	ETLG/KITIROI/85/A	ETLG/KITIROI/85/B	ETLG/KITIROI/85/C
Pour tiroirs H.150 mm*, séparateurs H.107 mm	ETLG/KITIROI/110/A	ETLG/KITIROI/110/B	ETLG/KITIROI/110/C

* Possible d'accueillir un plateau coulissant (voir page 162)

À SAVOIR

Dimensions utiles d'un tiroir TECHNO 62 :
L.440 x P.440 x (Hauteur tiroir - 15) mm

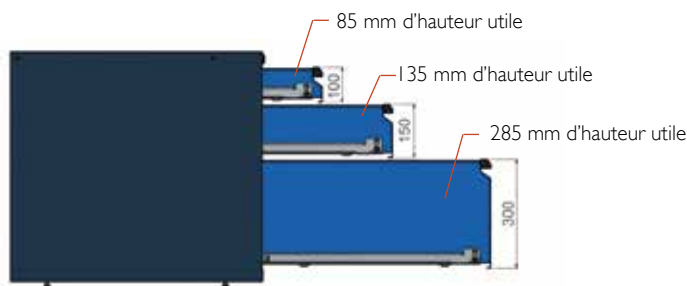

• KITS DE COMPARTIMENTATION POUR ÉTABLIS LOURDS TECHNO 70

- Tôle en acier galvanisé
- 4 parois à fente
- De 1 à 3 parois longitudinales
- Séparateurs réglables

Configuration A

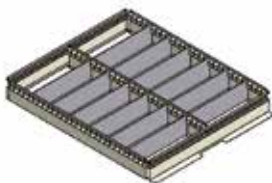

Configuration B



Configuration C

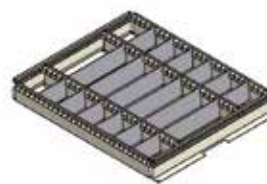

Tarif €
p.65

DÉSIGNATION

	14 COMPARTIMENTS 2 RANGÉES - 12 SÉPARATEURS	28 COMPARTIMENTS 4 RANGÉES - 24 SÉPARATEURS	21 COMPARTIMENTS 3 RANGÉES - 18 SÉPARATEURS
Pour tiroirs H.75 & H.100 mm*, séparateurs H.49 mm	ETLD/KITIROI/50/A	ETLD/KITIROI/50/B	ETLD/KITIROI/50/C
Pour tiroirs H.100 mm, séparateurs H.74 mm	ETLD/KITIROI/75/A	ETLD/KITIROI/75/B	ETLD/KITIROI/75/C
Pour tiroirs H.150 mm*, séparateurs H.99 mm	ETLD/KITIROI/100/A	ETLD/KITIROI/100/B	ETLD/KITIROI/100/C
Pour tiroirs H.150 mm, séparateurs H.124 mm	ETLD/KITIROI/125/A	ETLD/KITIROI/125/B	ETLD/KITIROI/125/C
Pour tiroirs H.200 mm, séparateurs H.174 mm	ETLD/KITIROI/175/A	ETLD/KITIROI/175/B	ETLD/KITIROI/175/C
Pour tiroirs H.250 mm, séparateurs H.224 mm	ETLD/KITIROI/225/A	ETLD/KITIROI/225/B	ETLD/KITIROI/225/C
Pour tiroirs H.300 mm, séparateurs H.274 mm	ETLD/KITIROI/275/A	ETLD/KITIROI/275/B	ETLD/KITIROI/275/C

* Possible d'accueillir un plateau coulissant (voir page 162)

À SAVOIR

Dimensions utiles d'un tiroir TECHNO 70 :
L.500 x P.590 x (Hauteur tiroir - 25) mm

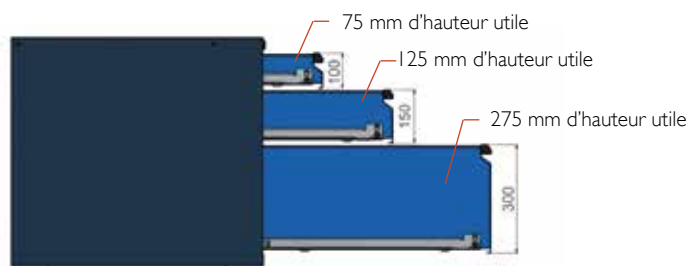

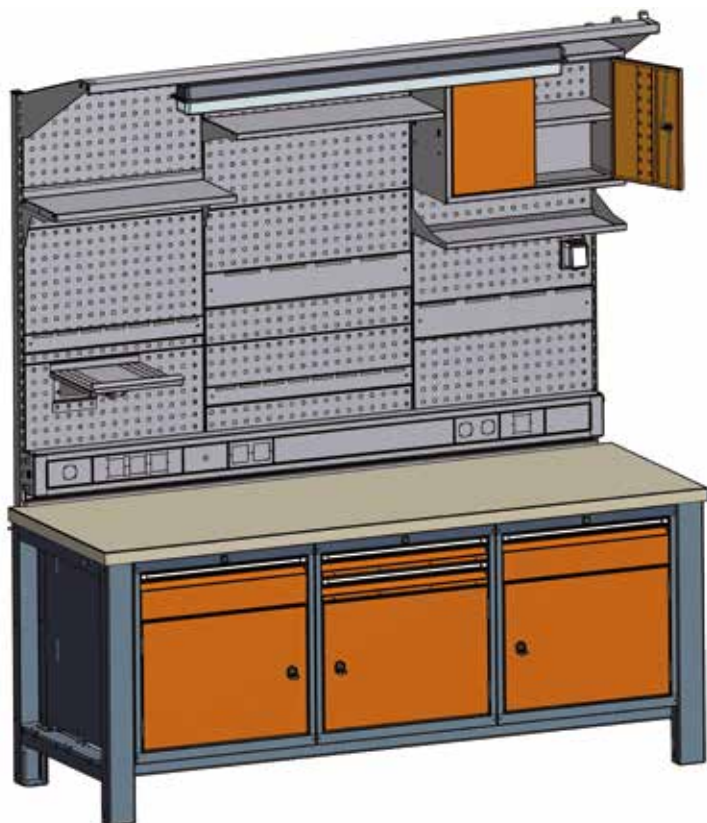

Le kit de fixation est un ensemble de panneaux perforés tenus par une structure (montants + traverse) qui vient se fixer simplement à l'arrière de l'établi.

Les 2 types de panneaux perforés :

Le nombre et le type de panneaux dépendent de la longueur de l'établi et du nombre de rangées (se reporter aux tableaux pour connaître les quantités exactes).

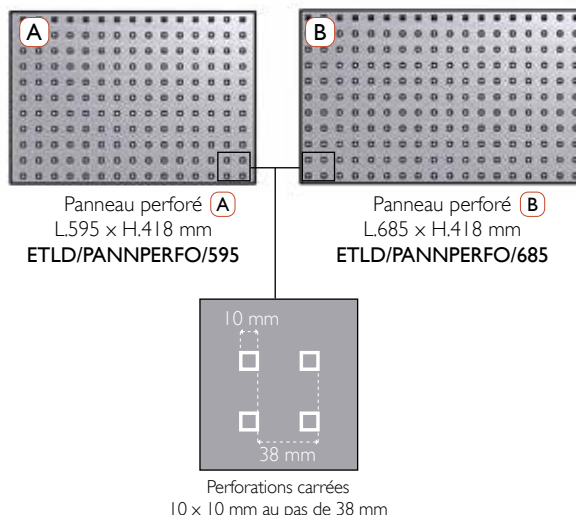

Quelle que soit la longueur de l'établi, il est possible d'opter pour 1, 2 ou 3 rangées de panneaux perforés.

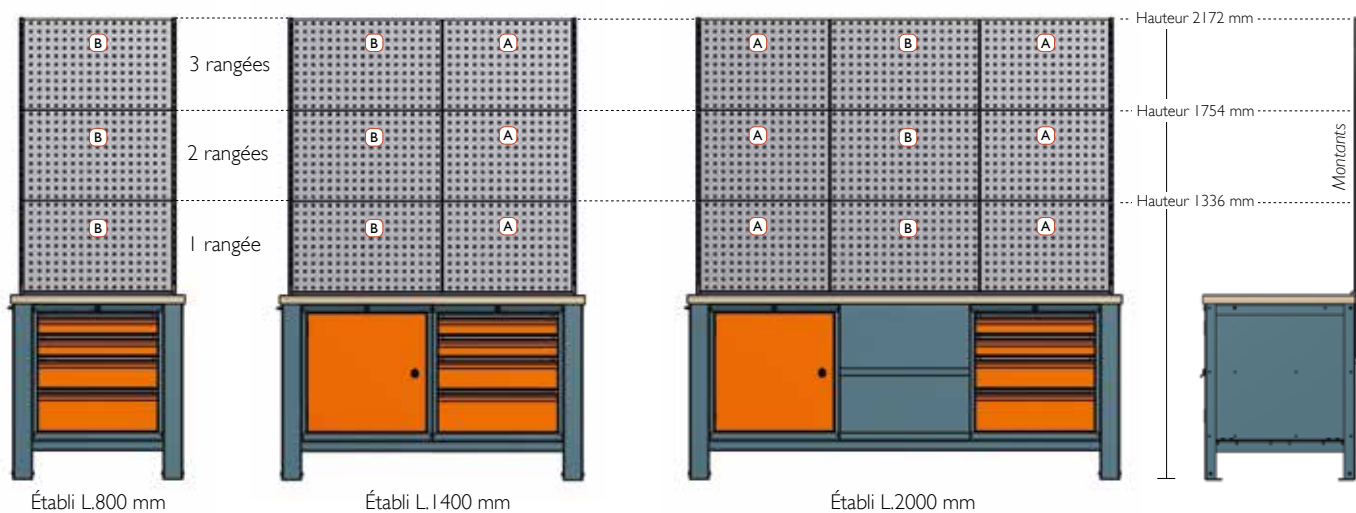

STRUCTURE (MONTANTS + TRAVERSE)	QUANTITÉ DE :	PANNEAUX A	PANNEAUX B
POUR ÉTABLIS L.800 MM			
ETLD08/MONT/PAN/1R - structure pour 1 rangée de 1 panneau	-	-	1
ETLD08/MONT/PAN/2R - structure pour 2 rangées de 1 panneau	-	-	2
ETLD08/MONT/PAN/3R - structure pour 3 rangées de 1 panneau	-	-	3
POUR ÉTABLIS L.1400 MM			
ETLD14/MONT/PAN/1R - structure pour 1 rangée de 2 panneaux	1	1	1
ETLD14/MONT/PAN/2R - structure pour 2 rangées de 2 panneaux	2	2	2
ETLD14/MONT/PAN/3R - structure pour 3 rangées de 2 panneaux	3	3	3
POUR ÉTABLIS L.2000 MM			
ETLD20/MONT/PAN/1R - structure pour 1 rangée de 3 panneaux	2	1	1
ETLD20/MONT/PAN/2R - structure pour 2 rangées de 3 panneaux	4	2	2
ETLD20/MONT/PAN/3R - structure pour 3 rangées de 3 panneaux	6	3	3



15 couleurs
au choix p. 163

Accessoires porte-outils
voir page 162



Tarif €
p.62



1 ARMOIRES MURALES

- Construction monobloc soudée en tôle d'acier 8/10e
- Fermeture 2 points serrure à clés avec poignée
- 1 étagère réglable sur 2 positions, pose sur 4 taquets
- Perforations carrées 10x10 pour supports-outils
- À fixer sur les montants verticaux **sans le panneau perforé**

DÉSIGNATION	L x P x H mm
ETLD/ARM/596/A - armoire murale pour panneaux A	596 x 250 x 418
ETLD/ARM/686/B - armoire murale pour panneaux B	686 x 250 x 418

2 RAMPES LUMINEUSES

- Fournie avec un interrupteur et le câble d'alimentation, longueur 2m80
- Tube fluorescent puissance 18W ou 36W (2x18W)
- Dimensions : L.690/1290/1890 x P.500 x H.260 mm
- À fixer sur les montants verticaux

DÉSIGNATION	PUISSANCE
ETLD08/LUM - rampe lumineuse pour établis 800 mm - L.690 mm	18W
ETLD14/LUM - rampe lumineuse pour établis 1400 mm - L.1290 mm	18W
ETLD20/LUM - rampe lumineuse pour établis 2000 mm - L.1890 mm	36W



4 ÉTAGÈRES 3 REBORDS - CHARGE LOURDE

- Épaisseur de tôle d'acier 10/10e, charge maxi : 20 kg
- Rebord anti-chute en façade, hauteur 20 mm
- Dimensions : L.600/690 x P.246 x H.82,4 mm
- À fixer sur les montants verticaux

DÉSIGNATION	LONGUEUR
ETLD/ETAG/M3/A - étagère 3 rebords pour panneaux A	600 mm
ETLD/ETAG/M3/B - étagère 3 rebords pour panneaux B	690 mm

5 BLOC MULTIPRISE - 4 PRISES PE+T

- Puissance maximale 3400W, IP 20, tension 230V, 16A
- Branchement en série possible
- À fixer sur le plateau ou au mur (2 pattes de fixation fournies)
- Cordon d'alimentation de 3m (à commander séparément)

DÉSIGNATION	L x P x H mm
BLOC-ALIM/4P - bloc multiprise 4 PE + T - noir	260 x 52 x 50
BLOC-ALIM/CABLE-3M - câble d'alimentation 3m00	

3 SUPPORT BACS À BEC

- Épaisseur de tôle d'acier 7/10e
- Compatibles avec les bacs à bec European
- À fixer sur les panneaux perforés

DÉSIGNATION	L x P x H mm
ETL/RAIL-BAC - support pour bacs à bec European	591 x 8 x 148
BAC-A-BEC/0.3L - bac à bec 0,3L - noir (5 max)	100 x 90 x 50
BAC-A-BEC/1L - bac à bec 1L - bleu (4 max)	125 x 125 x 75
BAC-A-BEC/3L - bac à bec 3L - gris (4 max)	150 x 225 x 125

ÉTAGÈRE 3 REBORDS - CHARGE LÉGÈRE

- Épaisseur de tôle d'acier 7/10e
- Charge maxi : 5 kg
- Dimensions : L.502 x P.250 mm
- À fixer sur les panneaux perforés

DÉSIGNATION	LONGUEUR
ETL/ETAGERE - étagère 3 rebords pour panneaux A ou B	502 mm

Tarif €
p.62-63

15 couleurs
au choix p. 163

Bacs de rangement plastique



Une solution efficace pour ranger tout type de pièces détachées ou quincaillerie

BACS DE RANGEMENT	HAUTEUR 45 MM	HAUTEUR 63 MM
1 Bac de rangement rouge - 54 x 54 mm	ETL/BAC/S1/H45R	ETL/BAC/S1/H63R
2 Bac de rangement jaune - 108 x 54 mm	ETL/BAC/S2/H45J	ETL/BAC/S2/H63J
3 Bac de rangement bleu - 108 x 108 mm	ETL/BAC/S3/H45B	ETL/BAC/S3/H63B
4 Bac de rangement vert - 162 x 108 mm	ETL/BAC/S4/H45V	ETL/BAC/S4/H63V
5 Bac de rangement gris - 216 x 108 mm	ETL/BAC/S5/H45G	ETL/BAC/S5/H63G

Tarif €
p.65

Le plateau coulissant

Idéal pour ranger des petits outils (clés plates, clé allen...), le plateau coulissant se pose sur les bords du tiroir et coulisse pour accéder au contenu du tiroir.

Tarif €
p.65



PLATEAUX COULISSANTS POUR TIROIRS

POUR ÉTABLIS TECHNO62

ETLG/PLAT/COUL/TIR - plateau coulissant - dim. L.435 x P.220 x H.23 mm

ETLG/TAPI/PLATO - tapis caoutchouc noir rainuré

POUR ÉTABLIS TECHNO70

ETLD/PLAT/COUL/TIR - plateau coulissant - dim. L.495 x P.340 x H.23 mm

ETLD/TAPI/PLATO - tapis caoutchouc noir rainuré

Accessoires porte-outils pour panneaux perforés



SUPPORTS PORTE-OUTILS POUR PANNEAUX PERFORÉS

1 ETL/CRO/SIMP/50	Crochet simple tige - L.50 mm
2 ETL/CRO/SIMP/150	Crochet simple tige - L.150 mm
3 ETL/CRO/DBLE/50	Crochet double tige - L.50 mm
4 ETL/CRO/DBLE/150	Crochet double tige - L.150 mm
5 ETL/SUPP/CLE/PLATE	Support pour 12 clés plates (220 x 145 mm)
6 ETL/SUPP/TOURNEVIS	Support pour 6 tournevis
7 ETL/SUPP/FORET	Support pour 14 forêts
8 ETL/SUPP/EN/U/150	Support en U - L.150 mm
9 ETL/SUPP/DIAM/60	Support circulaire - diamètre 60 mm
10 ETSERV/BTE/200	Boîte de rangement L.200 x P.80 x H.70 mm
11 ETSERV/BTE/350	Boîte de rangement L.350 x P.80 x H.70 mm
12 ETL/RAIL-BAC	Support bacs à bec European L.591 x P.8 x H.148 mm
13 ETLG/ETAGERE	Étagère 3 rebords anti-chute L.502 mm
14 ETSERV/DEROUL	Support dérouleur
15 ETSERV/POUB	Panier poubelle L.350 mm

Tarif €
p.64



Vestiaires Ligne 20, 20L, 100

GRIS CLAIR 7035	BLEU 5017	ROUGE 3020	VERT 6018	ANTHRACITE 7016	JAUNE 1018

Multicasques Ligne 250 & 270

GRIS CLAIR 7035	BLEU 5012	ROUGE 3020	VERT PASTEL 6019	ANTHRACITE 7016	TAUPE 1019	TURQUOISE PASTEL 6034	JAUNE 1018

Vestiaires Ligne 30NF, 30L, Casiers 770CASIN-L40

GRIS CLAIR 7035	BLEU 5015 (sauf 770CASIN-L40)	ROUGE 3020	VERT ANIS 6600	ANTHRACITE 7016	TAUPE 1019	TURQUOISE PASTEL 6034	JAUNE 1018 (sauf LIGNE 30NF)
ORANGE 2008 (sauf LIGNE 30NF)	BLEU 5010 (sauf LIGNE 30NF)	BLEU 5012 (sauf LIGNE 30NF)					

PEINTURE ANTI-BACTÉRIENNE pour vestiaires Lignes 30NF et 30L*

* commande minimum de 10 unités par coloris

GRIS CLAIR 7035	BLEU 5015	ROUGE 3020	VERT 6018	ANTHRACITE 7016	JAUNE 1018	GRIS CLAIR 7035



Vestiaires Ligne 50/NEW, VCHAUF, 750 & 770/NEW, Portes PLEXI & BOMBÉ, 790, 770CASIND400/MW, 790SAFE, Mobilier d'atelier

BLANC 9010	IVOIRE 1015	GRIS CLAIR 7035	NOIR 9005	ANTH. 7016	ROUGE 3020	BLEU 5012	VERT 6033
MARRON 8016	GRIS 7032	ROUGE 3005	TURQUOISE 5018	BLEU 5010	VERT 6011	ORANGE 2004	JAUNE 1023 (sauf Établis TECHNO)

Armoires à rideaux - NF OFFICE

GRIS 7035	NOIR 9005	ANTHRA 7016	BLANC 9016	ALU 9006	IVOIRE 1015	BASALTE	BLANC 9016	IVOIRE 1015
GRIS 7035	ALU 9006	ANTHRA 7016	NOIR 9005	BASALTE	BLEU 5002	BLEU 5014	VERT AMANDE	ROUGE
HÊTRE	CHÊNE BLANCHI	CHÊNE AMBRÉ	MERISIER NATUREL	NOYER	POIRIER	POMMIER HONFLEUR	CÈDRE	MERISIER

Armoires portes battantes

IVOIRE 1013	GRIS CLAIR 7035

Meubles classeur

GRIS CLAIR 7035	NOIR 9005

Meubles clapets

GRIS CLAIR 7035

Armoires & caissons en mélaminé

BLANC	CHÊNE BLANCHI

Caissons mobiles CAISMOB

IVOIRE 1013	GRIS CLAIR 7035	BLANC 9016

Bureaux Métalliques

IVOIRE 1013	GRIS CLAIR 7035

Bureaux NET-WOOD

FRÊNE	BLANC

Bureaux NET-A/U/O

BLANC 9016	BLANC	CHÊNE BLANCHI

Bureaux PI & TERRA

BLANC 9016	CHÊNE BLANCHI



SIÈGE SOCIAL & EXPOSITION

Z.I. des Béthunes

12 avenue de l'Île de France

95310 Saint-Ouen-L'Aumône

Tél. : 01.30.37.09.49 - commercial@caray.fr

